



НАЦІОНАЛЬНИЙ
ВИРОБНИК

ВЕНТИЛЯЦІЙНЕ ОБЛАДНАННЯ,
КОМПЛЕКТУЮЧІ
ТА СИСТЕМИ АВТОМАТИКИ

www.ccktm.com

НАША МІСІЯ

Створення високоякісного продукту в сфері вентиляції та кондиціонування завдяки унікальній технічній кваліфікації і неперевершеному досвіду роботи з замовниками та проектувальниками. Наявний потенціал робить можливим виготовлення обладнання найвищого класу. Саме це дозволяє нашим клієнтам реалізовувати масштабні проекти, до яких висуваються підвищені критерії по переміщенню та очищенню повітря.



ВИСОКОКВАЛІФІКОВАНІ КАДРИ

Команда досвідчених професіоналів старшого покоління і молодих високомотивованих фахівців.



ІННОВАЦІЙНІ РОЗРОБКИ ТА СУЧАСНЕ ВИРОБНИЧЕ ОБЛАДНАННЯ

Парк сучасних станків з програмним керуванням дозволяє оптимізувати виробничий процес і виконувати завдання підвищеної складності.



СИРОВИНА ВЕДУЧИХ ПОСТАЧАЛЬНИКІВ ЄВРОПИ

У виробничому процесі використовується метал і комплектуючі тільки перевірених постачальників, які зарекомендували себе на міжнародному ринку.



СИСТЕМА ЯКОСТІ НА ВИРОБНИЦТВІ

Безперервне вдосконалення виробництва і збільшення конкурентоспроможності продукції, що виробляється.



МЕРЕЖА ПРЕДСТАВНИЦТВ ПО ВСІЙ УКРАЇНІ

Представництва і складські приміщення у великих містах України забезпечують оперативну обробку замовлень і своєчасну доставку.

Компанія ССК ТМ

є національним виробником
та постачальником вентиляційного обладнання,
систем автоматичного управління вентиляцією
та комплектуючих

ССК ТМ виробляє та пропонує цілу низку рішень для здійснення ефективної вентиляції та кондиціонування на об'єктах різного призначення. Обладнання виробництва ССК ТМ широко застосовується на об'єктах комерційного та промислового будівництва: спортивні об'єкти, бізнес-центри і житлові комплекси, торгові центри, медичні установи, сільськогосподарські об'єкти та інше.

Вентиляційне обладнання ССК ТМ забезпечує високу продуктивність та першокласний комфорт, при цьому не завдаючи шкоди навколишньому середовищу. Саме таке бачення «корисного майбутнього» сприяло розробці та впровадженню багатьох інноваційних та енергоефективних рішень. Серед таких: припливно-витяжні установки з рекуперацією, що дозволяють заощаджувати до 80% тепла; використання двигунів на основі ЕС-технологій відрізняються високим ККД та дозволяють заощаджувати до 50% енергії.



ПОТУЖНОСТІ

Компанія ССК ТМ у своїй роботі прагне бути професіоналом європейського рівня – відповідальним виробником, що заслуговує довіри.

Виробничі площі компанії налічують понад 5000 м². Парк верстатного обладнання ССК ТМ включає сучасні і автоматизовані верстати та обладнання провідних виробників, таких як Trumpf (Німеччина), Salvagnini (Італія), LUKAS (Італія), Fronius (Австрія), CEMB (Італія), RAS (Німеччина) тощо.

На власних виробничих майданчиках забезпечується повний цикл виробництва вентиляційного обладнання. Конструкторське бюро ССК ТМ перебуває в безперервному пошуку найбільш ефективних і продуктивних рішень в сфері вентиляції – регулярно розробляються, випробовуються та впроваджуються нові моделі обладнання.

Поєднання трьох ключових чинників «свідомого виробництва» робить можливим досягнення високих показників продуктивності, зниження показників браку і досягнення рівня якості, який відповідає найвищим вимогам:

- СУЧАСНЕ ТЕХНОЛОГІЧНЕ ОБЛАДНАННЯ
- ІНЖЕНЕРНІ РОЗРОБКИ
- ДОСВІД І КВАЛІФІКАЦІЯ СПІВРОБІТНИКІВ

5000
M²



ОБЛАДНАННЯ

● ДЛЯ БОМБОСХОВИЩ FOR BOMB SHELTERS

припливні установки, вентилятори електроручні високонапірні, противибухові пристрої, клапани витратоміри-відсікачі
air handling units, high-pressure fans, anti-explosion devices, flow meter shut-off damper

● КОНДИЦІОНУВАННЯ AIR CONDITIONING

припливно-витяжні установки, центральні, автономні та компактні підвісні кондиціонери
air handling units, central, self-contained and compact hanging air conditioners

● ПОВІТРЯНЕ ОПАЛЕННЯ AIR HEATING

повітряні завіси, повітряно-опалювальні агрегати, теплообмінники
air curtains, air heating units, heat exchangers

● КАНАЛЬНЕ ОБЛАДНАННЯ DUCT EQUIPMENT

для прямокутних, круглих та квадратних каналів
for rectangular, round and square ducts

● ВЕНТИЛЯЦІЙНЕ ОБЛАДНАННЯ VENTILATION EQUIPMENT

вентилятори радіальні, дахові, осьові, пилові
radial, roof, axial, dust fans

● ДИМОВИДАЛЕННЯ SMOKE EXTRACTION

вентилятори для систем витяжної та припливної протидимної вентиляції, клапани протипожежні
fans for smoke exhaust and supply ventilation, fire dampers

● АВТОМАТИКА AUTOMATION ENGINEERING

стандартні шафи управління вентиляцією та за індивідуальним проектом
standard ventilation control cabinets and individual project

WWW.CCKTM.COM

CCK™
СУЧАСНІ СИСТЕМИ КОМФОРТУ

ВІТЧИЗНЯНИЙ ВИРОБНИК
DOMESTIC PRODUCER

Вентиляція для бомбосховищ



Правильно підібране вентиляційне обладнання для укриття має забезпечувати приплив чистого повітря та відведення відпрацьованого протягом тривалого часу в екстремальних умовах. Ефективна система вентиляції сховищ повинна забезпечувати нормальну роботу в режимі чистої вентиляції впродовж 48 годин і в режимі фільтровентиляції 12 годин.

Головні завдання вентиляції:

- якісна вентиляція 24/7;
- зниження рівня CO₂;
- видалення неприємних запахів;
- зменшення енерговитрат;
- в нормування рівня вологості.

SM-SS

припливна установка для укриттів

- 10 типорозмірів, продуктивність повітря до 5 500 м³/год;
- відповідає вимогам "Державних будівельних норм будинків та споруд. Захисні споруди цивільної оборони" ДБН 2.2.5-97;
- складається з: радіального вентилятора, фільтра-уловлювача радіоактивних ядерних опадів, фільтра з активованим вугіллям, фільтра грубого очищення G4, байпасного вузла;
- установка канального типу.



03

05

07

09

13

18

30

36

43

54

SM-SH

припливна установка для укриттів
з ручним приводом

- 1 типорозмір, продуктивність до 300 м³/год;
- За відсутності електроживлення ручний привод дозволяє забезпечити роботу припливної установки;
- відповідає вимогам "Державних будівельних норм будинків та споруд. Захисні споруди цивільної оборони" ДБН 2.2.5-97;
- складається з: радіального вентилятора, фільтра-уловлювача радіоактивних ядерних опадів, фільтра з активованим вугіллям, фільтра грубого очищення G4, байпасного вузла;

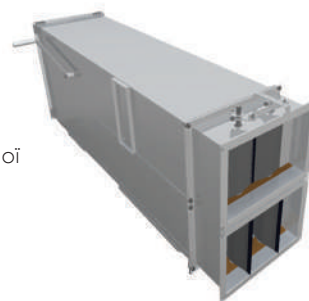

03

ERV

вентилятори електроручні для укриттів високонапірні

- 4 типорозмірів, продуктивність повітря до 2 350 м³/год;
- призначаються для роботи в системах припливної та витяжної вентиляції, працюють як від електричної мережі, так і від ручного приводу;
- низький рівень шуму;
- з назад загнутими лопатками;
- клас захисту електродвигунів IP54.

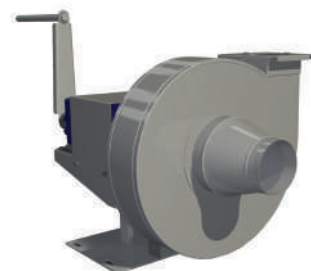

2,5

2,8

3,15

4

K-RB

клапан круглий витратомір-вігсікач



- призначається для визначення витрати повітря під час роботи електроручного вентилятора ERV-2,5 та ERV-2,8;
- для перекриття отвору напірного патрубку вентилятора при його зупинці або зниженні продуктивності;
- конструкція клапана має металевий корпус з дифузором та робочої частини, яка встановлюється на стелевому фланці.

K-BB

клапан прямокутний витратомір-вігсікач



- 2 типорозміри, витрата повітря до 2 700 м³/год;
- призначається для визначення витрат повітря при роботі вентилятора ERV-3,15 та ERV-4 з ручним та електроручним приводом;
- для перекриття отвору напірного патрубку вентилятора при його зупинці або зниженні продуктивності.

K-B

клапан витратомір



- для контролю за кількістю повітря, що подається вентилятором ERV-2,5 до приміщення;
- у корпусі клапана присутні проглядові вікна зі шкалою. Таким чином, можна дізнатись кількість повітря, що подається в приміщення.

K-G

клапан звоєний герметичний



- для перемикання роботи фільтро-вентиляційного агрегату з режиму вентиляції на режим фільтрації;
- для повного відключення агрегату від повітроводів.

K-MZS та K-UZS

противибуховий пристрій



- призначається для захисту вентиляційних пристроїв від вибухової хвилі великої тривалості з тиском від 0,3 до 10 кгс/см²;
- захисні противибухові секції автоматично, під дією ударної хвилі, перекривають вентиляційні шахти та забезпечують захист від проникнення вибухової хвилі до укриття;
- противибухові пристрої слід розташовувати в межах захищених споруд із забезпеченням доступу до них, для обслуговування та ремонту.

K-UZS

1

8

25

Припливно-витяжні установки



Припливно-витяжна система вентиляції – це найбільш досконала система вентиляції. Припливно-витяжні системи мають модульну конструкцію і можуть бути індивідуально налаштовані. Таким чином, стає можливим знайти найкраще рішення найскладніших завдань.

Дана система відрізняється високою економічністю і енергоефективністю. Рекуперація дозволяє звести до мінімуму втрати тепла – до 90% поверненого тепла з відпрацьованого повітря.

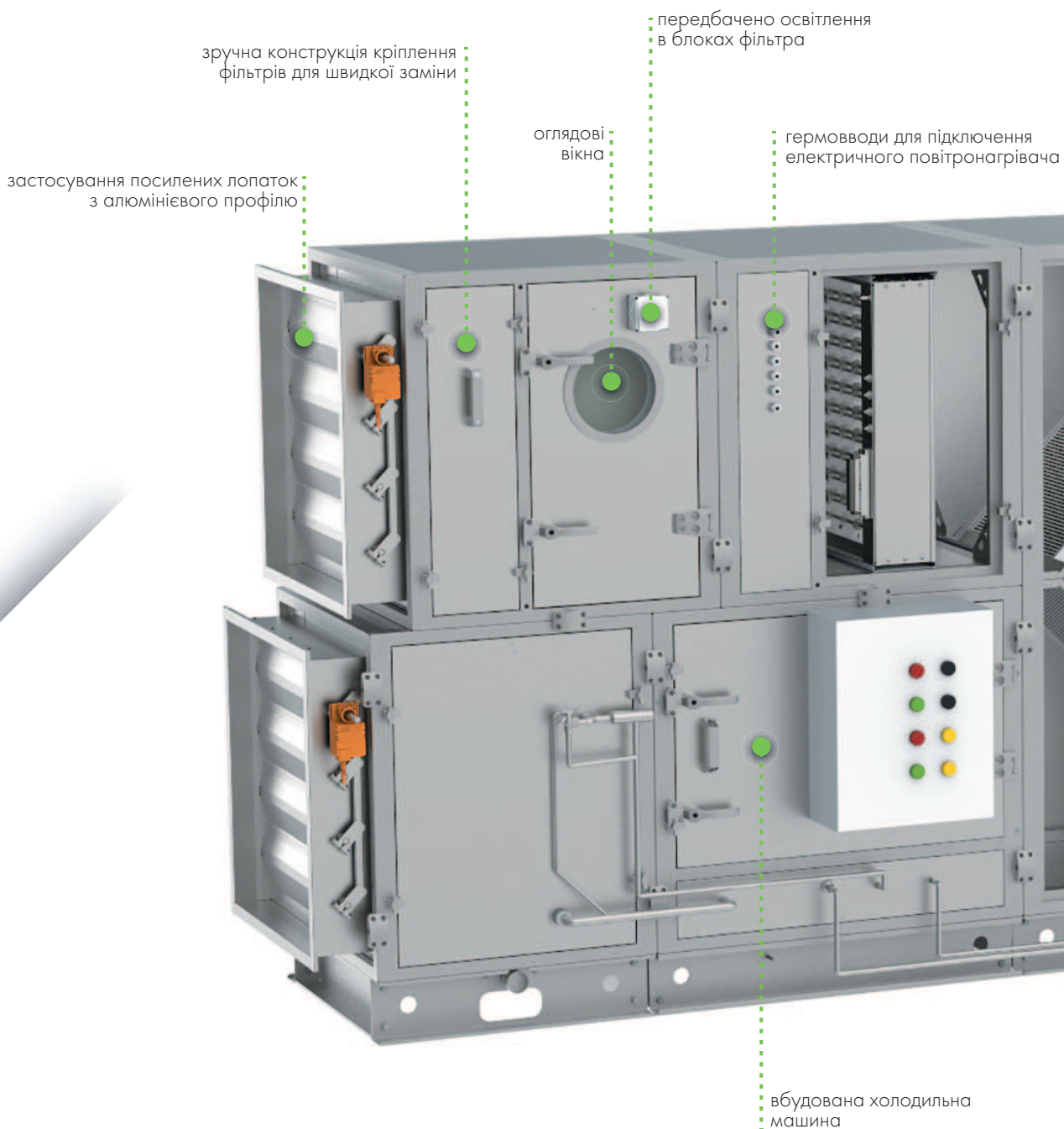

термо- і шумоізолюваний корпус

високоєфективний утилізатор з байпасом, ККД до 70%

сервісні вимикачі і освітлення в блоках вентиляторів

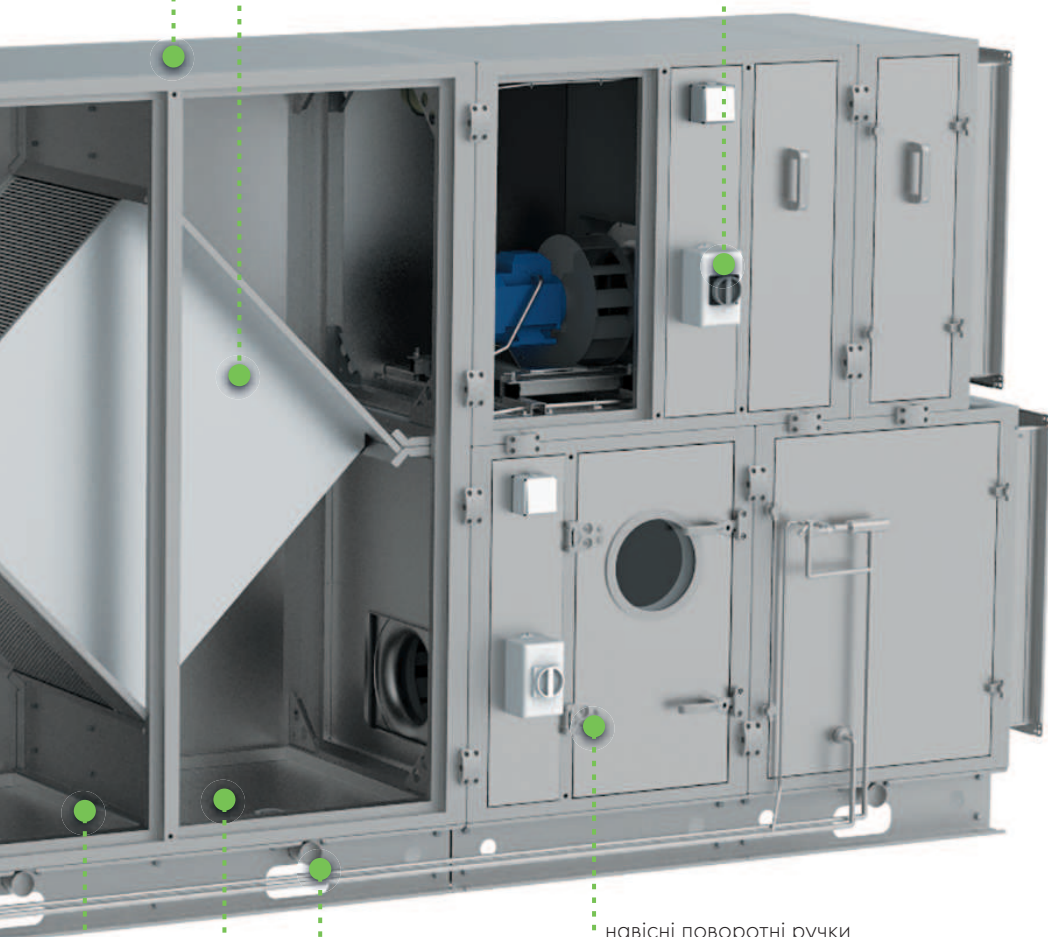

навісні поворотні ручки і дверні петлі

злив конденсату виконано через раму

панель-піддон для збору конденсату

ідеально гладка поверхня всередині установки

VRS 300

центральні кондиціонери

- для стандартних житлових будівель;
- повітропродуктивність від 1 900 м³/год до 60 400 м³/год;
- 13 типорозмірів;
- 62 функціональних блоки;
- товщина панелей 25 мм.

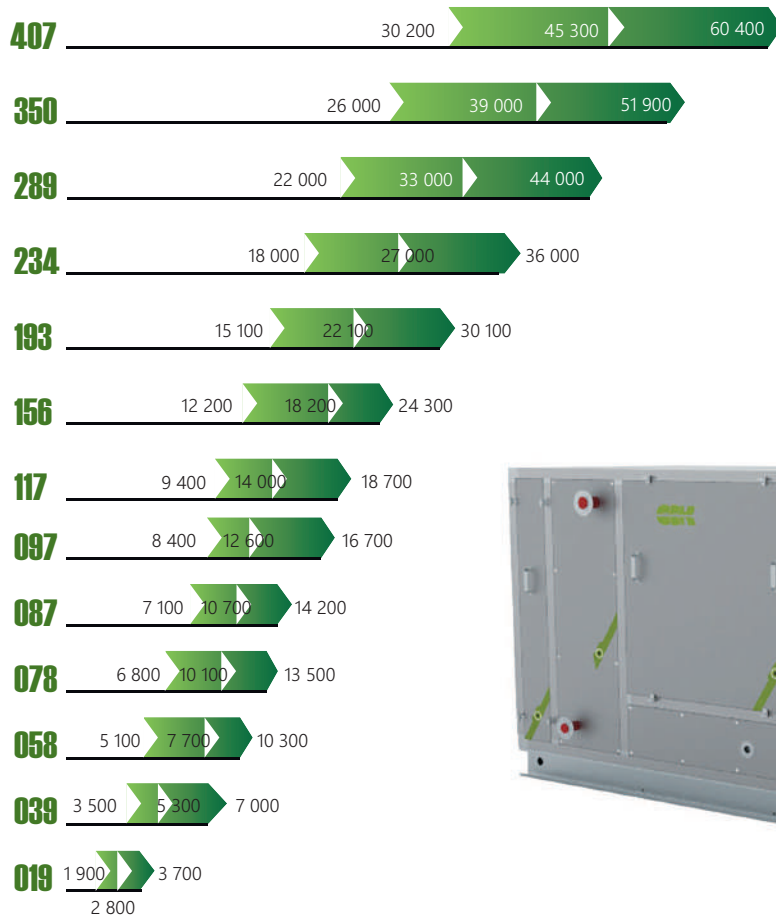

ШВИДКОСТІ ПОВІТРЯ
у вільному поперечному перерізі кондиціонера



VRS 500

центральні кондиціонери

- для чистих приміщень та виробництв і медичних закладів;
- повітропродуктивність від 1 700 м³/год до 64 200 м³/год;
- 28 типорозмірів;
- 62 функціональних блоки;
- товщина панелей 50 мм;
- спеціальний каркас і форма панелей забезпечує значне зменшення скупчень пилу і інших забруднень.

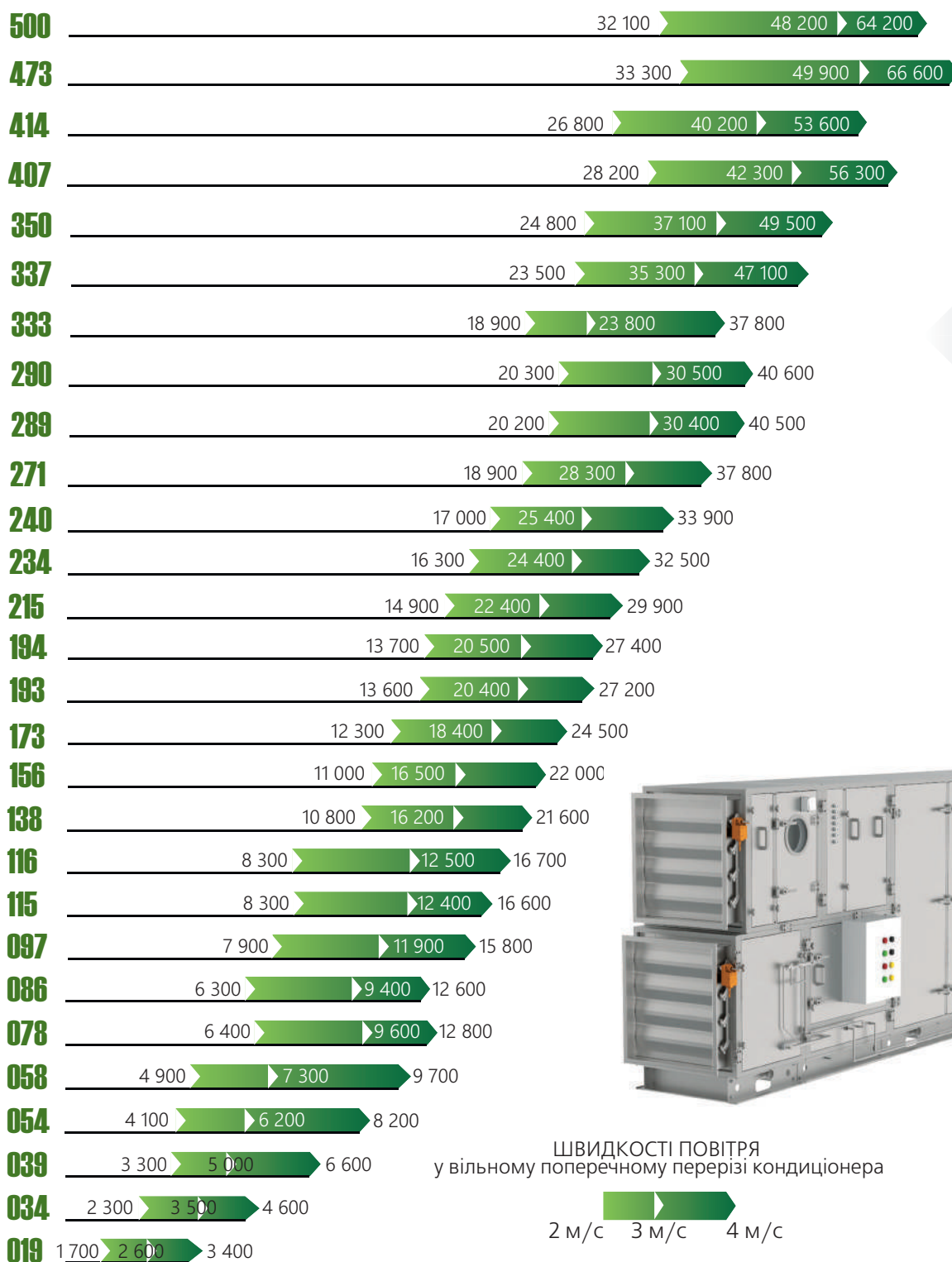

VRS 550

центральні кондиціонери

- серія центральних кондиціонерів з вбудованою системою автоматичного управління;
- повітропродуктивність від 1 700 м³/год до 21 600 м³/год;
- 11 типорозмірів;
- 14 функціональних блоків;
- товщина панелей 50 мм.

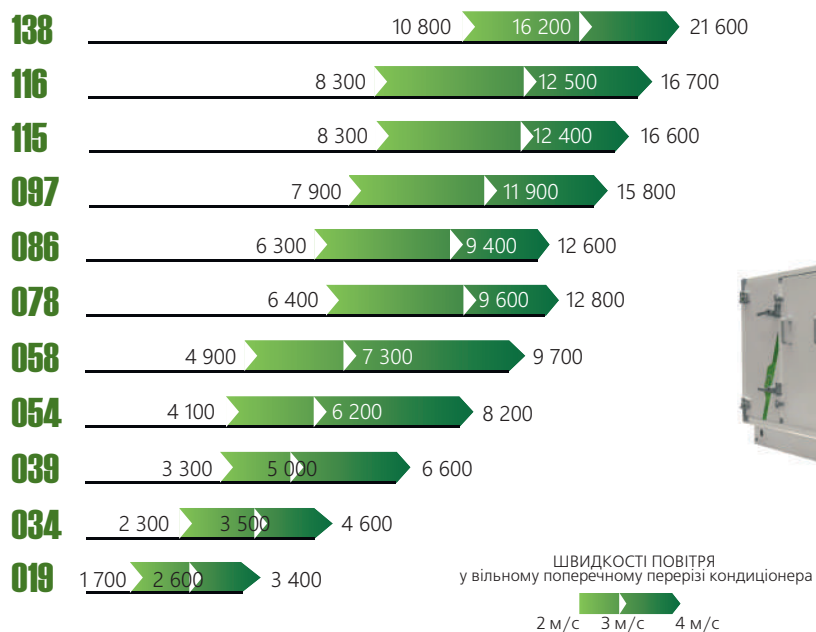

VRS 700

центральні кондиціонери

- для стандартних житлових будівель, для чистих приміщень та виробництв, медичних закладів, об'єктів зі спеціальними вимогами;
- повітропродуктивність від 39 600 м³/год до 133 200 м³/год;
- 8 типорозмірів;
- 62 функціональних блоки;
- товщина панелей 50 мм.

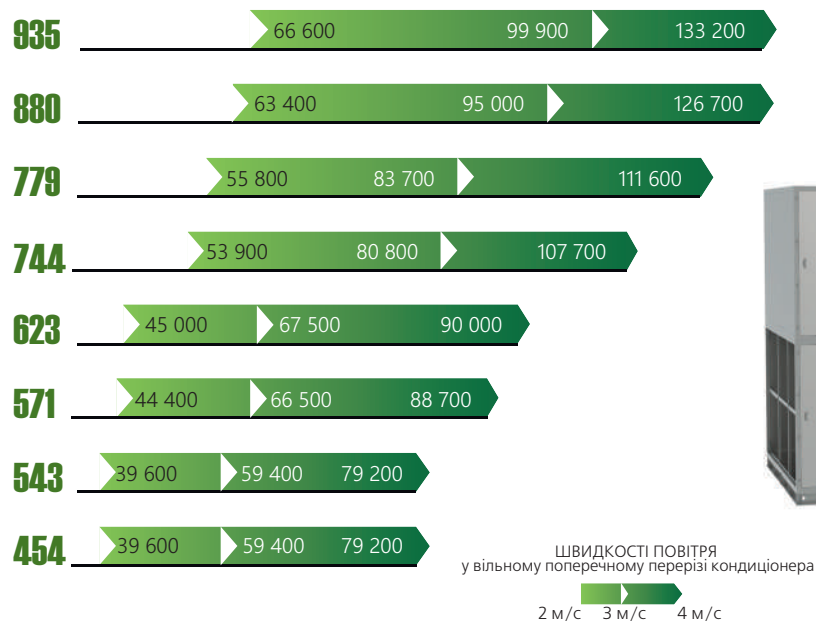

FAS

припливно-витяжні модульні установки

- повітропродуктивність від 500 м³/год до 9 000 м³/год;
- монтаж установки як під стелею, так і на підлозі;
- надійний корпус з високими показниками тепло- і звукоізоляції (товщина панелей 20 мм);
- можливість набору саме тих модулів, які необхідні;
- можливі варіанти модульної конструкції: припливні установки з охолодженням та теплоутилізацією; припливні установки з нагрівом; витяжні установки

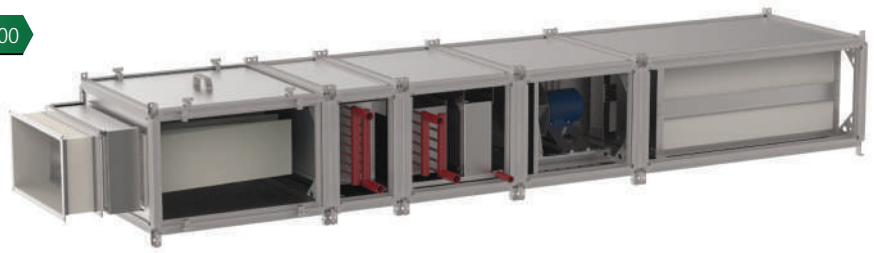
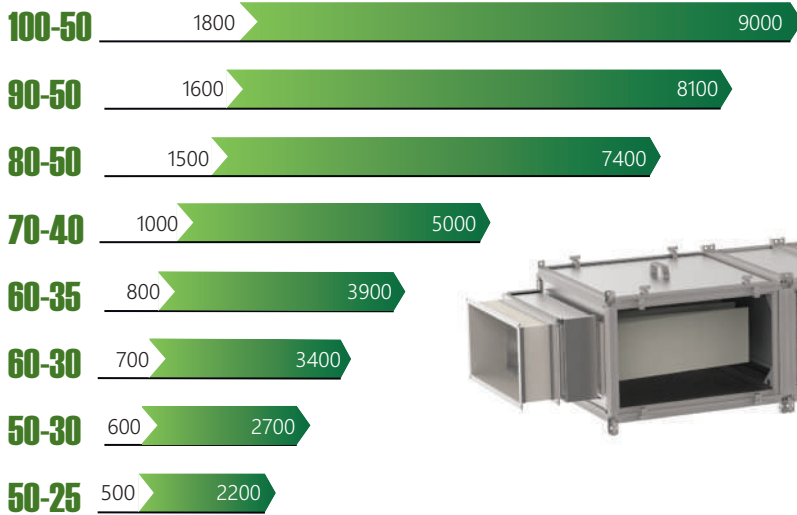

AEROSMART-EC

припливно-витяжні установки

- EC-технології вентиляції;
- регенерація тепла за рахунок роторних/пластинчастих теплоутилізаторів;
- високий клас очищення системи фільтрації;
- вбудована система контролю і управління;
- компактні габарити в поєднанні з широким набором функцій по обробці повітря.

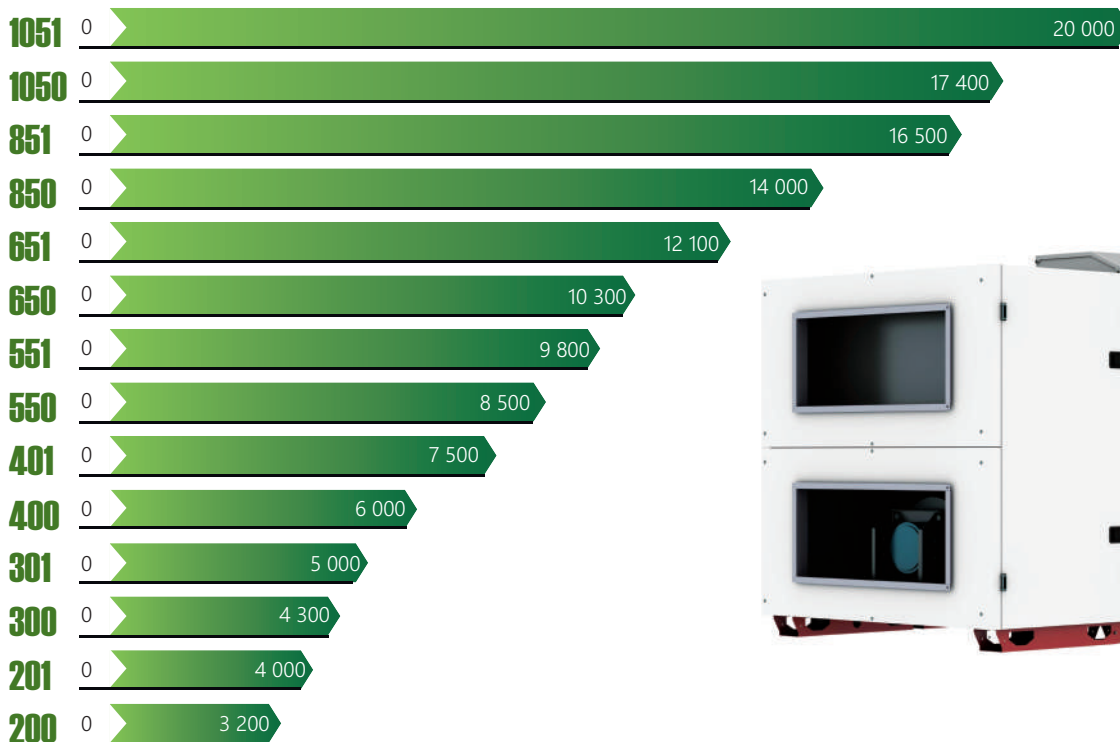

AEROSTART-EC-DX

припливно-витяжні нігвісні установки
з рекуперацією тепла та тепловим насосом

- використовується холодильний контур з прямим розширенням для передачі тепла від витяжного повітря до припливного і навпаки;
- активна термодинамічна схема відновлює енергію, що міститься в потоці відпрацьованого повітря, та примножує її за допомогою технології теплового насоса;
- широкий вибір додаткової комплектації, яка розширює функції та можливість застосування установок.

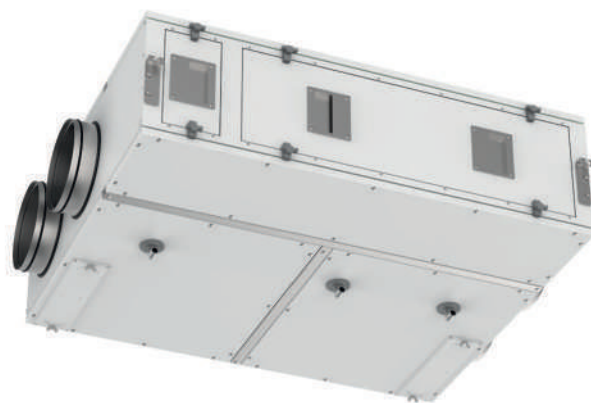
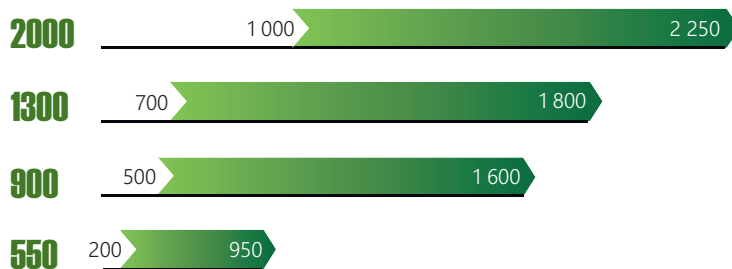

AEROSTART-EC-CF

компактна припливно-витяжна установка

- ЕС-технології вентиляції;
- регенерація тепла за рахунок пластинчастих теплоутилізаторів;
- високий клас очищення системи фільтрації;
- вбудована система контролю і управління;
- компактні габарити в поєднанні з широким набором функцій по обробці повітря;
- широкий вибір додаткової комплектації, яка розширює функції та можливість застосування установок.

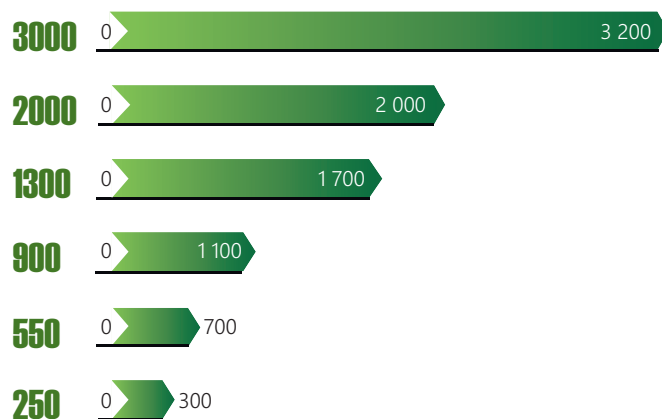

SAB

компактні припливні установки

- повітропродуктивність від 400 м³/год до 1100 м³/год;
- компактність конструкції;
- інтегрована автоматика;
- управління здійснюється з виносного пульта, який можна змонтувати в будь-якому зручному для користувача місці.

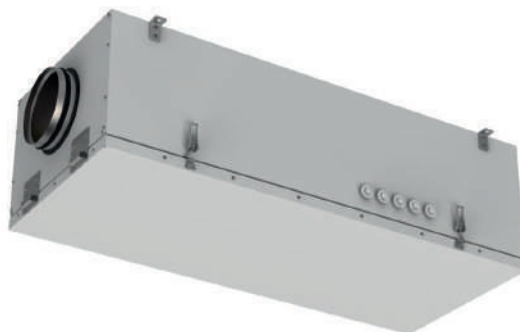
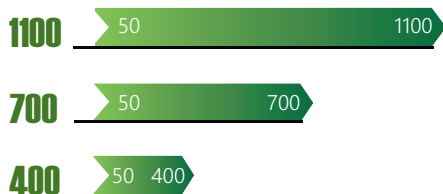

AIRMATE

компактні підвісні установки

- продуктивність повітря від 200 м³/год до 6 000 м³/год;
- можливість вибору варіанта виконання (правий, лівий) в залежності від сторони підключення теплоносія, холодоагенту і електроживлення;
- оптимізація енергоспоживання і експлуатаційних витрат за рахунок вбудованої системи управління;
- різні варіанти монтажу завдяки компактності кондиціонера – на підлозі, під стелею, на стіні у вертикальному або горизонтальному положенні;
- високі показники шумоізоляції корпусу за рахунок спеціальних пластин, які наповнені спеціальним матеріалом, що перешкоджає віднесенню частинок потоком повітря.

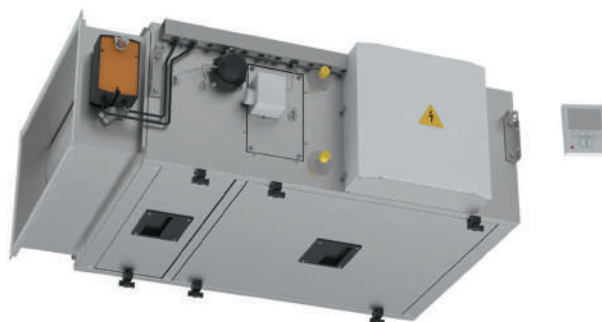
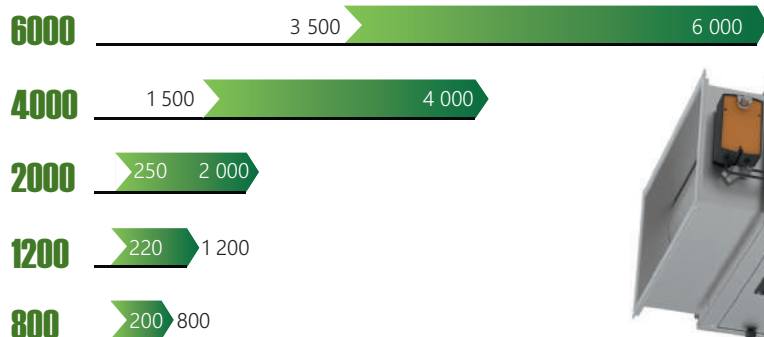

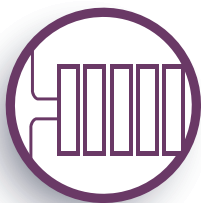

Технологія децентралізованого опалення використовується для багатьох нежитлових будівель з високими стелями, таких як ангари, склади тощо. Конструкція опалювальних агрегатів гарантує, що люди, які працюють на рівні підлоги, будуть почувати себе комфортно. Це економічне та перспективне рішення для обігріву великих приміщень.

AEROGUARD-E

повітряні завіси електричні

- довжина завіс – 1,2-3 метрів, ефективна довжина струменя – 4 та 7 метрів;
- горизонтальний і вертикальний спосіб установки;
- зниження тепловтрат в приміщенні шляхом відсікання холодного або гарячого зовнішнього повітря;
- можливість регулювання поворотних жалюзі для спрямування повітряного потоку (кут нахилу до 20°);
- система автоматики для управління електричною завісою з широким набором функцій.

довжина струменя 4 м	AG-412-E-18	AG-418-E-27	AG-424-E-36	AG-430-E-45
витрати повітря, м ³ /год	5 400	7 500	10 000	12 500
потужність, кВт	18	27	36	45

довжина струменя 7 м	AG-712-E-24	AG-718-E-36	AG-724-E-48	AG-730-E-60
витрати повітря, м ³ /год	7 200	10 800	14 400	18 000
потужність, кВт	24	36	48	60



AVN-E

повітряно-опалювальні агрегати електричні

- можливість обігріву приміщень з великою площею або локальна організація обігріву робочої зони;
- можливість установки агрегату на значній відстані від зони, що обігрівається (5 – 12 м та більше);
- швидке досягнення заданої температури і високий рівень теплопродуктивності;
- електродвигун вентилятора обладнаний вбудованим тепловим захистом, а електричний нагрівач обладнаний двома термостатами захисту від перегріву;
- стандартна комплектація повітророзподільними жалюзіями з індивідуальним регулюванням кута нахилу стулок.

	AVN-E-9	AVN-E-12	AVN-E-15	AVN-E-18	AVN-E-24	AVN-E-30
витрати повітря, м ³ /год	2 300	2 300	2 300	4 000	4 000	4 000
потужність, кВт	9,138	12,138	15,138	18,25	24,25	30,25



AVN-W

повітряно-опалювальні агрегати водянї

- в складї агрегатів застосовуються малолшумні осьові вентилятори, що забезпечують мінімальні вібрації і рівень шуму;
- в складї теплообмінника використовується мідна трубка з мінімальними шорсткостями внутрішньої поверхні, що перешкоджає засміченню і виникненню корозії;
- можливість регулювання теплопродуктивності агрегату як вручну, так і в автоматичному режимі.



2-рядний теплообмінник	AVN-W-1	AVN-W-2	AVN-W-3
витрати повітря, м ³ /год	1 400	3 300	5 700
потужність, кВт	0,09	0,18	0,42

3-рядний теплообмінник	AVN-W-1	AVN-W-2	AVN-W-3
витрати повітря, м ³ /год	1 300	3 100	5 300
потужність, кВт	0,09	0,18	0,42

4-рядний теплообмінник	AVN-W-1	AVN-W-2	AVN-W-3
витрати повітря, м ³ /год	1 200	2 800	4 900
потужність, кВт	0,09	0,18	0,42

MAVO.K

модульний агрегат повітряного охолодження



- 216 конфігурацій;
- кількість вентиляторів від 1 до 14 шт;
- діаметри вентиляторів: 450 мм, 630 мм;
- теплопродуктивність конденсатора знаходиться в діапазоні 8-520 кВт;
- робоче положення: вертикальне, горизонтальне.

MAVO.D

модульний агрегат повітряного охолодження

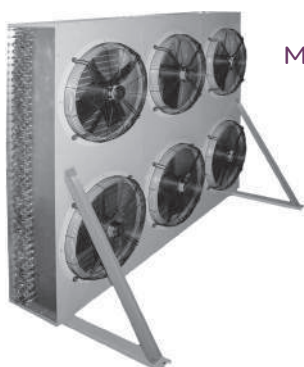

- 216 конфігурацій;
- кількість вентиляторів від 1 до 14 шт;
- діаметри вентиляторів: 450 мм, 630 мм;
- для охолодження теплоносія, що відводить надлишкову теплову енергію від різного роду технічних пристроїв;
- простота монтажу і зручність експлуатації;
- в якості теплоносія можуть бути використані вода або інертні по відношенню до міді водні розчини на основі етиленгліколю, пропіленгліколю, хлориду кальцію тощо.

Канальна вентиляція



Канальне вентиляційне обладнання призначене для монтажу в прямокутні, круглі або в квадратні повітроводи. Особливістю каналного обладнання є компактні розміри, низький рівень шуму і вібрацій. Канальні системи вентиляції є найбільш оптимальним варіантом для офісних, торгових і промислових приміщень.

ПРЯМОКУТНЕ КАНАЛЬНЕ ОБЛАДНАННЯ

- широкий модельний ряд обладнання для вирішення різних завдань по обробці повітря;
- універсально поєднуються з іншими елементами каналної вентиляції;
- не вимагає великого простору, відрізняються компактністю, швидкістю і зручністю монтажу;
- автоматичне регулювання і управління процесами обробки повітря за допомогою комплексу автоматики.

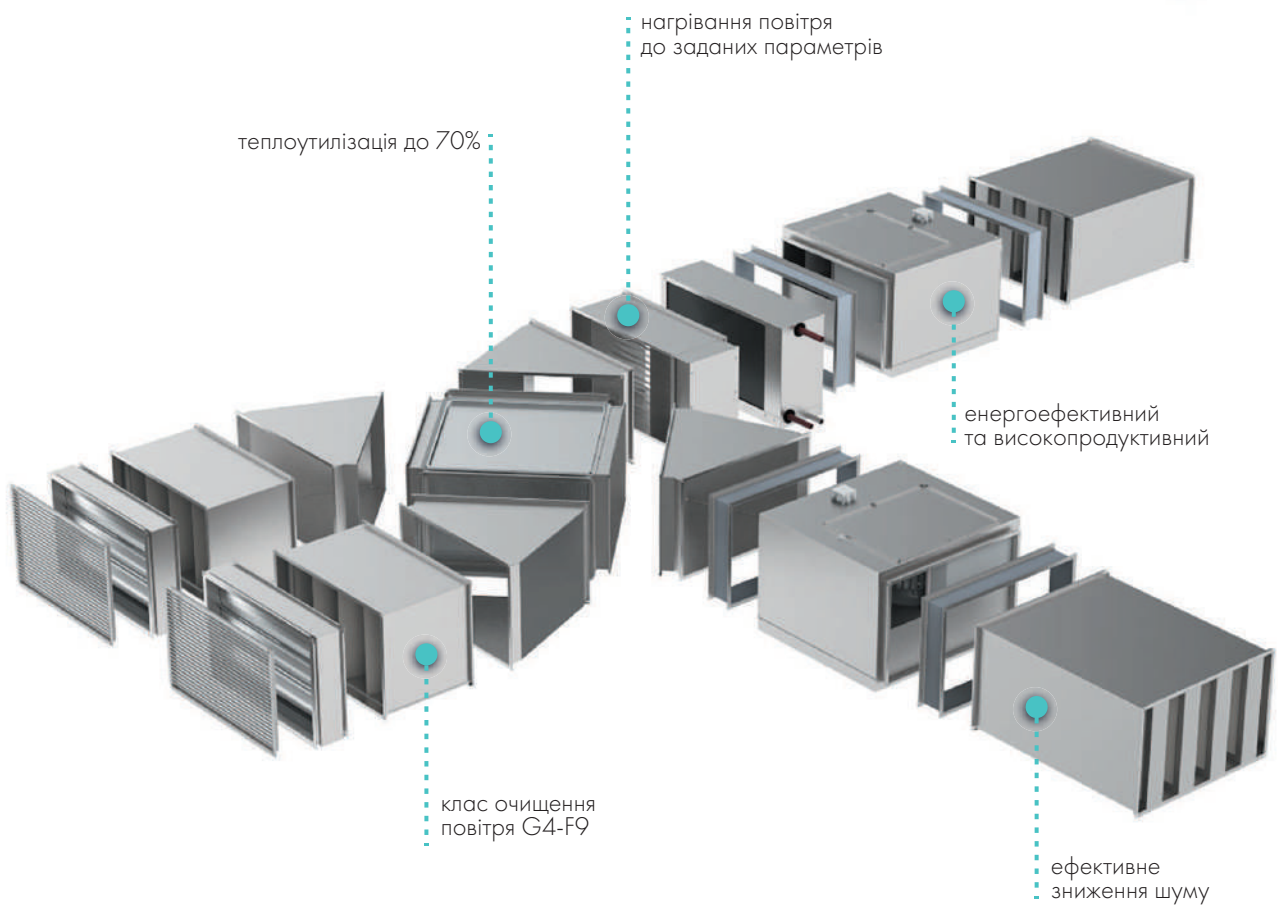

C-PKV

вентилятор каналний прямокутний

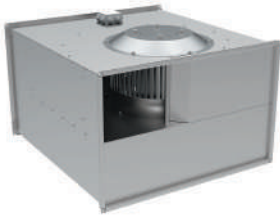

- повітропродуктивність від 200 м³/год до 14 000 м³/год;
- робочі колеса вентиляторів з вперед загнутими лопатками;
- корпус з оцинкованої сталі;
- серія C-PKV-S виготовляється у шумоізолюваному корпусі;
- тепловий захист двигунів забезпечений термодатним реле;
- клас захисту IP54.

типорозмір

40-20-4-220	50-25-4-220	50-30-4-220	60-30-4-220						
40-20-4-380	50-25-4-380	50-30-4-380	60-30-4-380	60-35-4-380	70-40-4-380	80-50-4-380		100-50-4-380	
			60-30-6-380	60-35-6-380	70-40-6-380	80-50-6-380	90-50-6-380	100-50-6-380	
							90-50-8-380	100-50-8-380	

C-PKV-BC-RC

вентилятор каналний



- повітропродуктивність від 300 м³/год до 12 000 м³/год;
- робочі колеса вентиляторів з назад загнутими лопатками;
- характеризуються більшим ККД (порівняно з C-PKV), забезпечують економію електроенергії;
- серія C-PKV-BC-S-RC виготовляється у шумоізолюваному корпусі.

типорозмір

50-30-2-220	50-30-4-220	60-30-2-380	60-30-4-220	60-35-4-220	70-40-4-380	80-50-4-380	90-50-4-380
-------------	-------------	-------------	-------------	-------------	-------------	-------------	-------------

C-PKV-V

вентилятор каналний вибухозахищений

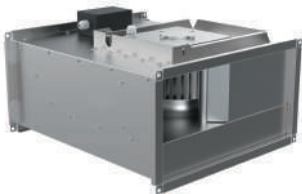

- повітропродуктивність від 100 м³/год до 6 000 м³/год;
- для використання у приміщеннях з підвищеними вимогами до вибухозахисту;
- може бути виконаний у шумоізолюваному корпусі.

типорозмір

40-20-4-380	50-25-4-380	50-30-4-380	60-30-4-380	60-35-4-380	70-40-6-380	80-50-6-380
-------------	-------------	-------------	-------------	-------------	-------------	-------------

C-PKV-EC-RC

вентилятор каналний з ЕС-двигуном



- повітропродуктивність від 300 м³/год до 14 500 м³/год;
- сучасний енергоефективний ЕС-двигун, який забезпечує високий ККД вентилятора;
- забезпечують підвищення продуктивності системи при збереженні компактних розмірів;
- можливість додаткового регулювання параметрів і автоматизації роботи.

типорозмір

50-30-2-220	60-30-2-220	60-35-2-380			
	60-30-4-220	60-35-4-220	70-40-4-380	80-50-4-380	100-50-4-380
			70-40-6-220	80-50-6-380	100-50-6-380

C-KVARK-P

вентилятор каналний радіальний прямокутний

- повітропродуктивність від 100 м³/год до 9 500 м³/год;
- серія C-KVARK-P-V виготовляється у вибухозахищеному виконанні;
- робочі колеса каналних вентиляторів із загнутими назад лопатками проходять ретельне статичне і динамічне балансування;
- даний тип робочого колеса дозволяє зберігати рівномірну швидкість повітря по вихідному перерізу вентилятора, що забезпечує оптимальну швидкість потоку у вентиляційному каналі, і знижує енергоспоживання і рівень шуму.



типорозмір

40-20-18-2	50-25-20-2	50-30-22-2	60-30-25-2	60-35-28-2	70-40-31-2	80-50-35-2	90-50-35-2	100-50-40-2
	50-25-22-2	50-30-25-2	60-30-28-2	60-35-31-2	70-40-35-2	80-50-40-4	90-50-40-2	100-50-45-4
							90-50-40-4	

C-KVARK-BC ТА C-KVARK-PF

вентилятор каналний з виносним електродвигуном

- повітропродуктивність від 200 м³/год до 16 000 м³/год;
- вентилятори виготовляються у загальнопромисловому, корозійностійкому, вибухозахищеному та вибухозахищено-корозійностійкому виконанні;
- робочі колеса каналних вентиляторів проходять ретельне статичне і динамічне балансування;
- асинхронні електродвигуни характеризуються малою споживаною потужністю і значним ресурсом експлуатації;
- розміщення двигуна поза повітряного каналу захищає його від впливу небажаних домішок повітряного потоку та забезпечує підвищену продуктивність вентилятора.



типорозмір C-KVARK-BC (назад загнуті лопатки)

30-15-16-2	40-20-18-2	50-25-22-2	50-30-28-2	60-35-35-2	70-40-40-4	80-50-45-4	100-50-56-4
	40-20-20-2	50-25-25-2	50-30-28-4	60-35-35-4		80-50-50-4	
		50-25-25-4	50-30-31-2				
			50-30-31-4				

типорозмір C-KVARK-PF (вперед загнуті лопатки)

50-25-20-4	50-30-22-4	60-30-25-4	60-35-28-4	70-40-31-4	80-50-35-4	90-50-40-4
					80-50-35-6	90-50-40-4

C-KVN та C-EVN

повітрянагрівачі каналні

- призначені для нагріву повітря;
- обладнані двоступеневим захистом від перегріву;
- корпус виконаний з оцинкованої сталі.

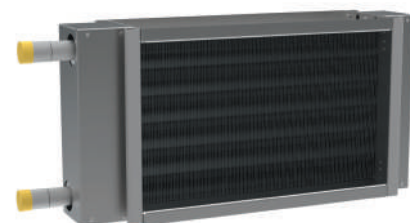

типорозмір C-KVN

40-20	50-25	50-30	60-30	60-35	70-40	80-50	90-50	100-50
-------	-------	-------	-------	-------	-------	-------	-------	--------

типорозмір C-EVN/потужність, кВт

40-20	50-25	50-30	60-30	60-35	70-40	80-50	90-50	100-50
6 12 18	12 18 24	12 18 24 30	15 22,5 27 31,5	16,5 22,5 27 31,5	27 31,5 45	31,5 45 60	45 67,5 90	45 67,5 90

C-VKO та C-FKO

повітроохолоджувачі каналні



- теплоносії: вода (C-VKO) та фреон (C-FKO);
- теплообмінник виконаний з мідних трубок, розташованих у шаховому порядку, з алюмінієвими ребрами;
- всередині корпусу встановлені краплевлівлювач і піддон;
- встановлюються безпосередньо в повітроводи прямокутного перерізу.

типорозмір

40-20	50-25	50-30	60-30	60-35	70-40	80-50	90-50	100-50
-------	-------	-------	-------	-------	-------	-------	-------	--------

C-PKT

теплоутилізатор каналний

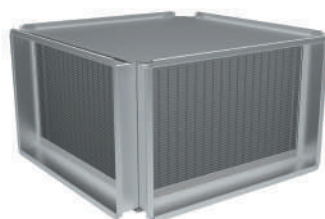

- утилізує теплову енергію витяжного повітря;
- дозволяє використовувати заощаджену енергію для обігріву (охолодження) припливного повітря;
- ефективність теплоутилізації може досягати 70%;
- корпус теплоутилізатора виконується з оцинкованої сталі.
- теплообмінна поверхня утилізатора утворена гофрованими пластинами з алюмінієвої фольги.

типорозмір

40-20	50-25	50-30	60-30	60-35	70-40	80-50	90-50	100-50
-------	-------	-------	-------	-------	-------	-------	-------	--------



C-KP

краплевлівлювач каналний

- видаляє конденсовані краплі з повітря в вентиляційних каналах;
- корпус виконаний з оцинкованої сталі;
- забезпечений спеціальним піддоном для відведення конденсату.

типорозмір

40-20	50-25	50-30	60-30	60-35	70-40	80-50	90-50	100-50
-------	-------	-------	-------	-------	-------	-------	-------	--------



C-FKP

фільтр каналний

- для очищення повітря від пилу і волокнистих часток в системах вентиляції;
- корпус виготовлено з оцинкованої сталі, має коробчасту конструкцію;
- стандартно комплектуються касетами класу очищення від G4 до F9;
- монтуються незалежно від просторової орієнтації.

типорозмір

40-20	50-25	50-30	60-30	60-35	70-40	80-50	90-50	100-50
-------	-------	-------	-------	-------	-------	-------	-------	--------

C-GKD та C-GKP

шумоглушники каналні

- для захисту приміщень від шуму;
- пластини наповнені шумопоглинаючою мінеральною ватою із захисним покриттям;
- C-GKP – потребує встановлення прямої ділянки повітроводу для вирівнювання швидкості повітря. C-GKD – не потребує.

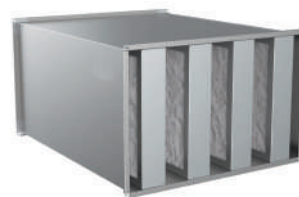

типорозмір

40-20	50-25	50-30	60-30	60-35	70-40	80-50	90-50	100-50
-------	-------	-------	-------	-------	-------	-------	-------	--------

C-STR

блок бактерицидний

- для знезараження повітря ультрафіолетовим випромінюванням в системах вентиляції та кондиціонування;
- представлені 9 типорозмірами, в кожному може бути 4 типи виконання;
- корпус виготовляється з оцинкованого або з нержавіючого сталевих листа



типорозмір

40-20	50-25	50-30	60-30	60-35	70-40	80-50	90-50	100-50
-------	-------	-------	-------	-------	-------	-------	-------	--------

C-REG, C-GMK-C, C-GMK-P, C-KOL

клапани каналні прямокутні

- призначені для регулювання витрати припливного, рециркуляційного та витяжного повітря;
- C-REG – застосовують для герметизації внутрішнього обсягу вентиляційних мереж;
- C-GMK-C – має периметральний обігрів і захист від обмерзання лопаток;
- C-GMK-P – відрізняється зменшеним обсягом протікання через клапан та тепловтрат через створки клапана
- C-KOL – запобігає перетіканню повітря і невибухонебезпечних повітряних сумішей з різних приміщень однієї вентиляційної системи.



типорозмір

40-20	50-25	50-30	60-30	60-35	70-40	80-50	90-50	100-50
-------	-------	-------	-------	-------	-------	-------	-------	--------

C-RKO та C-RKA

решітки каналні прямокутні

- виконують декоративну функцію;
- C-RKO – решітка канална нерегульована оцинкована;
- C-RKA – решітка канална нерегульована алюмінієва.



типорозмір

40-20	50-25	50-30	60-30	60-35	70-40	80-50	90-50	100-50
-------	-------	-------	-------	-------	-------	-------	-------	--------

Реалізовані об'єкти



школа в смт Пісочин, Харківська область



«Hoffmann haus», м. Київ



ТРЦ «Forum Lviv», м. Львів



Walnut Global LLC, Київська область

Канальна вентиляція



Канальне вентиляційне обладнання призначене для монтажу в прямокутні, круглі або в квадратні повітроводи. Особливістю каналного обладнання є компактні розміри, низький рівень шуму і вібрацій. Канальні системи вентиляції є найбільш оптимальним варіантом для офісних, торгових і промислових приміщень.

КРУГЛЕ КАНАЛЬНЕ ОБЛАДНАННЯ

- установки можуть включати секції нагріву, охолодження, регулювання, шумоглушіння, фільтрації;
- вбудовуються безпосередньо в повітровід, тим самим не займаючи додаткову площу;
- універсально поєднуються з іншими елементами систем каналної вентиляції;
- спеціальний модельний ряд з низькими шумовими характеристиками для використання в приміщеннях з підвищеними вимогами до рівня шуму.

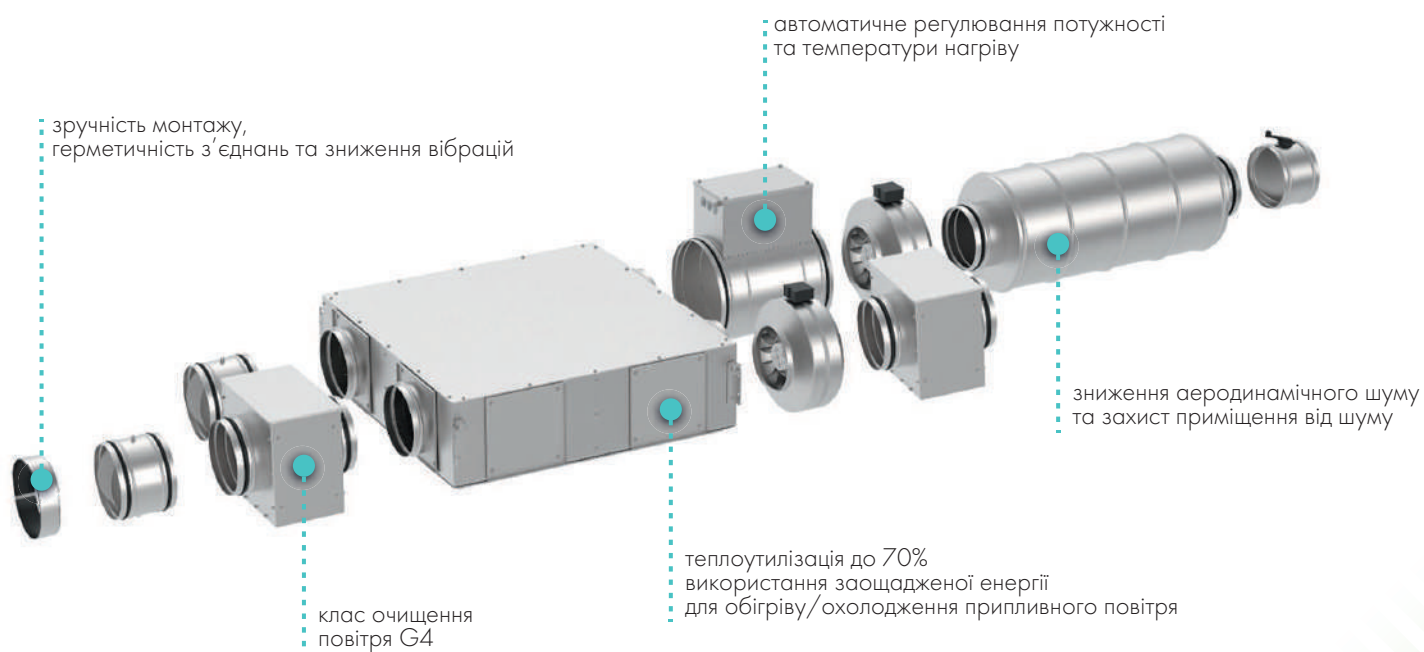



C-VENT та C-VENT-K-EC

вентилятори каналні для круглих каналів

- повітропродуктивність від 100 м³/год до 2 300 м³/год;
- корпус з оцинкованої сталі;
- тепловий захист виконаний за допомогою термоконтактів;
- характеризуються низьким рівнем шуму;
- серія C-VENT-K-EC - високопродуктивні вентилятори з ЕС-двигунами.

типорозмір C-VENT

100A	125A	150B	160A	200A	200B	250A	250B	315A	315B	355A
------	------	------	------	------	------	------	------	------	------	------

типорозмір C-VENT-K-EC

160	200	250	315
-----	-----	-----	-----



C-VENT-EC

вентилятори каналні прямокутні для круглих каналів з ЕС-двигуном

- повітропродуктивність від 200 м³/год до 7 700 м³/год;
- корпус з оцинкованої сталі;
- значно зменшують енергоспоживання системи;
- мають додаткові можливості по регулюванню параметрів та автоматизації роботи;
- забезпечують зручність обслуговування та монтажу в умовах обмеженого простору.

типорозмір

250-2-220	250-4-220	315-2-220	315-4-220	355A-2-380	355A-4-380	355B-2-380	355B-4-380
-----------	-----------	-----------	-----------	------------	------------	------------	------------

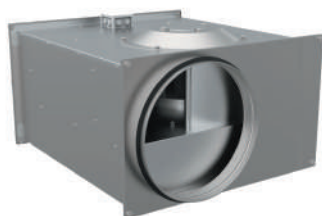

C-VENT-PF, C-VENT-PF-S

вентилятори каналні для круглих каналів

- повітропродуктивність від 220 м³/год до 5 000 м³/год;
- робочі колеса із вперед загнутими лопатками;
- електродвигуни асинхронні одно- або трифазні;
- серія C-VENT-PF-S для приміщень з підвищеними вимогами до рівня шуму;

типорозмір

150-4-220	160-4-220	200-4-220	250-4-220	315A-4-220	315B-4-220	
150-4-380	160-4-380	200-4-380	250-4-380	315A-4-380	315B-4-380	355-4-380
					315B-6-380	355-6-380



C-VENT-PF-EX

вентилятори каналні вибухозахищені

- повітропродуктивність від 100 м³/год до 4 800 м³/год;
- робочі колеса із вперед загнутими лопатками;
- електродвигуни асинхронні трифазні;
- для приміщень з підвищеними вимогами до вибухозахисту.

типорозмір

150-4-380	160-4-380	200-4-380	250-4-380	315A-4-380	315B-4-380	355-4-380	400-6-380
-----------	-----------	-----------	-----------	------------	------------	-----------	-----------

C-VENT-PB, C-VENT-PB-S

вентилятори каналні для круглих каналів

- повітропродуктивність від 100 м³/год до 4 000 м³/год;
- робочі колеса із назад загнутими лопатками;
- характеризуються високим ККД та забезпечують економію енергії;
- серія C-VENT-PB-S для приміщень з підвищеними вимогами до рівня шуму.



типорозмір

100-4-220	125-4-220	150A-4-220	160A-4-220	200A-4-220	250A-4-220	315A-4-220
		150B-4-220	160B-4-220	200B-4-220	250B-4-220	315B-4-220

C-VENT-V

вентилятори каналні

- повітропродуктивність від 100 м³/год до 1 100 м³/год;
- для витяжної вентиляції повітря виробничих, громадських та житлових будівель;
- робочі колеса із назад загнутими лопатками;
- нижня частина вентилятора захищена сіткою;
- вихлоп здійснюється вниз.



типорозмір

100-4-220	125-4-220	150A-4-220	150B-4-220	160A-4-220	160B-4-220	200A-4-220	200B-4-220
-----------	-----------	------------	------------	------------	------------	------------	------------

C-KVN-K та C-EVN-K

повітронагрівачі каналні

- для нагрівання повітря в стаціонарних системах вентиляції та кондиціонування повітря виробничих, громадських і житлових будівель;
- розмірний ряд дозволяє підібрати нагрівачі для будь-якої витрати повітря, що переміщується;
- серія C-KVN-K – в якості теплоносія використовується гаряча вода;
- серія C-EVN-K – електричний повітронагрівач обладнаний двоступеневим захистом від перегріву.



типорозмір C-KVN-K

160	200	250	315	400
-----	-----	-----	-----	-----

типорозмір C-EVN-K/потужність, кВт

100	125	150	160	200	250	315
0,6 1,2	0,8 1,6 2,4	1,5 3,0 4,5 6,0	1,5 3,0 4,5 6,0	3,0 4,5 6,0	3,0 4,5 6,0 9,0	3,0 6,0 9,0 12,0 15,0

C-EVN-K-S1 (S2)

повітронагрівачі каналні електричні з вбудованим керуванням

- для додаткового нагріву припливного повітря;
- корпус виконаний з листової сталі з оцинкованим покриттям, нагрівальний елемент з нержавіючої сталі;
- керування здійснюється електронним регулятором встановленим на корпусі нагрівача або в виносному блоці керування.



типорозмір/потужність, кВт

100	125	150	160	200	250	315
0,6 1,2	0,8 1,6 2,4	1,5 3,0 4,5 6,0	1,5 3,0 4,5 6,0	3,0 4,5 6,0	3,0 4,5 6,0 9,0	3,0 6,0 9,0 12,0 15,0



C-PKT-K

пластинчастий повітрянагрівач каналний

- встановлюється в каналних системах вентиляції та кондиціонування виробничих і житлових будівель;
- утилізує теплову енергію витяжного повітря, ефективність до 70%;
- дозволяє використовувати заощаджену енергію для обігріву (охолодження) припливного повітря;
- утилізатори укомплектовані фільтрами класу G3, піддоном для конденсату.

типорозмір

100	125	150	160	200	250	315
-----	-----	-----	-----	-----	-----	-----

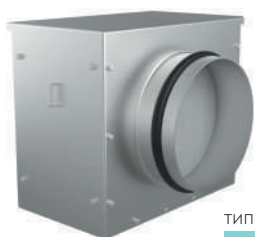

C-FKK

фільтр каналний

- захищають приміщення і компоненти каналної вентиляційної системи від потрапляння різних механічних домішок, що містяться в повітрі;
- корпус забезпечений круглими патрубками з гумовим ущільненням;
- клас очищення повітря G4.

типорозмір

100	125	150	160	200	250	315
-----	-----	-----	-----	-----	-----	-----

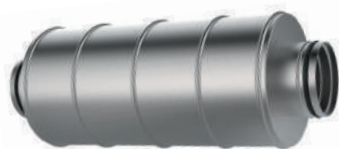

C-GKK

шумоглушник каналний

- для зниження аеродинамічного шуму, що виникає в системах каналної вентиляції та кондиціонування;
- шумопоглинаючий матеріал – мінеральна вата із захисним покриттям;
- довжина корпусу – 600-900 мм.

типорозмір

100	125	150	160	200	250	315
-----	-----	-----	-----	-----	-----	-----



C-GKN

шумоглушник каналний малої висоти для круглих каналів

- зменшена висота корпусу і більш зручна форма для монтажу в системах вентиляції без зниження шумопоглинаючих характеристик;
- зручність монтажу та найменша висота шумоглушника на ринку;
- шумопоглинаючий матеріал – мінеральна вата із захисним покриттям;
- довжина корпусу – 600-900 мм.

типорозмір

100	125	150	160	200	250	315
-----	-----	-----	-----	-----	-----	-----

C-DKK та C-KVK

клапани каналні

- призначені для регулювання витрати припливного і витяжного повітря;
- може використовуватися для рециркуляційного повітря;
- конструктивні елементи виконані з оцинкованої сталі;
- виконавчий механізм: C-DKK – ручний привід; C-KVK – ручний привід або електропривід для дистанційного керування.



типорозмір

100	125	150	160	200	250	315
-----	-----	-----	-----	-----	-----	-----

C-KOL-K

клапан зворотний каналний

- запобігає перетіканню повітря і невибухонебезпечних повітряних сумішей з різних приміщень однієї вентиляційної системи;
- попереджає потрапляння зовнішнього повітря в приміщення, що обслуговується, після відключення вентилятора;
- мінімальна швидкість повітря через переріз клапана: на горизонтальній ділянці не менше 1,5 м/с, а на вертикальній – не менше 2,5 м/с.



типорозмір

100	125	150	160	200	250	315
-----	-----	-----	-----	-----	-----	-----

C-DUCT

регулятор повітряного потоку

- для автоматичного регулювання потоків повітря у вентиляційній системі;
- забезпечують оптимальний кліматичний режим в будь-якому приміщенні будівлі;
- застосування регуляторів виключає потребу вимірювань і регулювання вентиляційної системи перед введенням її в експлуатацію.

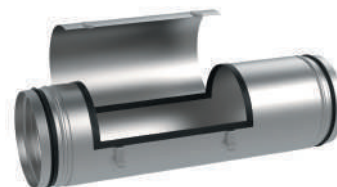

типорозмір

100	125	160	200	250
-----	-----	-----	-----	-----

C-RVK, C-RVC, C-RPVC

решітки каналні

- для припливної та витяжної вентиляції, встановлюються на фасад будівлі;
- виконують декоративну функцію;
- виготовлені з оцинкованої листової сталі;
- серія C-RPVC – решітки, що розподіляють потоки зовнішнього та відпрацьованого повітря, виключаючи можливість їх змішування.



типорозмір

100	125	150	160	200	250	315
-----	-----	-----	-----	-----	-----	-----

Реалізовані об'єкти



металургійна компанія «ІНТЕРПАЙП», м. Дніпро



Трипільська ТЕС, Київська область



Запорізька АЕС, м. Енергодор



автомийка «Супер Автомийка», м. Полтава



КВАДРАТНЕ КАНАЛЬНЕ ОБЛАДНАННЯ

- для компактних стаціонарних систем припливної та витяжної вентиляції, а також для систем кондиціонування повітря виробничих, громадських і житлових будівель;
- дозволяють значно зменшити габарити системи при одночасному збереженні робочих параметрів повітря;
- компактність обладнання забезпечує зручність обслуговування і монтажу в умовах обмеженого простору;
- до всіх установок пропонується широкий ряд елементів автоматики.

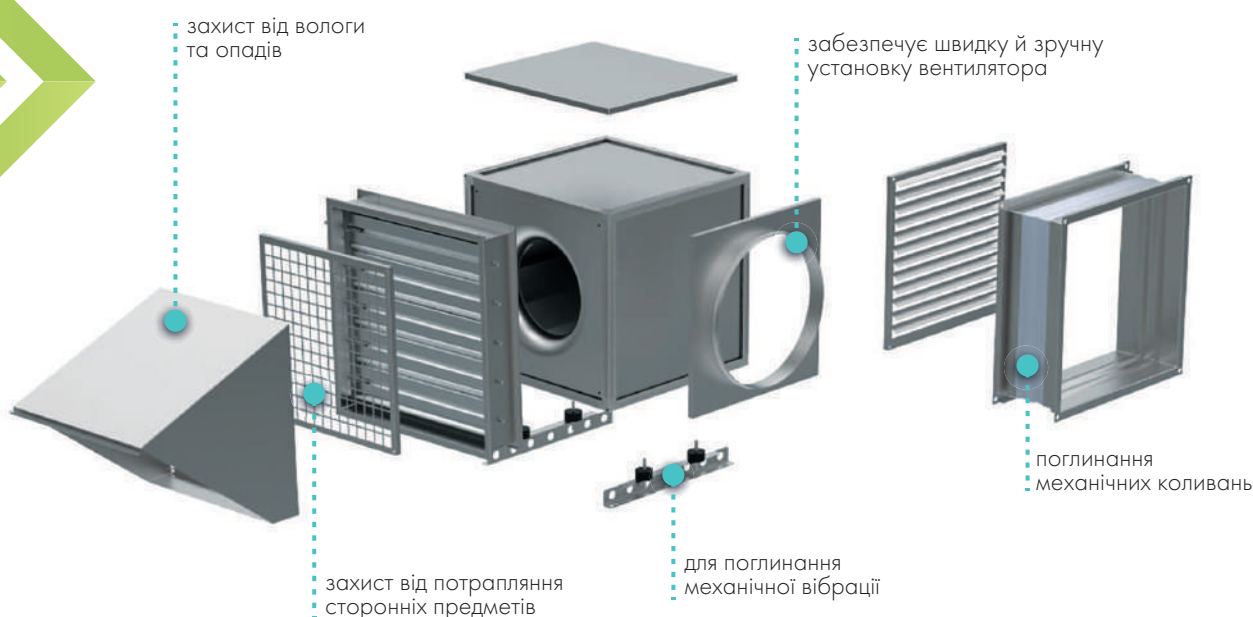

C-KVARK

вентилятор каналний

- повітропродуктивність від 400 м³/год до 13 000 м³/год;
- для компактних стаціонарних систем припливної та витяжної вентиляції, а також для систем кондиціонування повітря виробничих, громадських і житлових будівель;
- робоче колесо з назад загнутими лопатками;
- можливе виконання у вибухозахищеному виконанні.



типорозмір

35-35-2	40-40-2	45-45-2	50-50-2	56-56-2	63-63-2		
35-35-4	40-40-4	45-45-4	50-50-4	56-56-4	63-63-4	71-71-4	80-80-4
						71-71-6	80-80-6

КР-KVARK-N та КР-KVARK-ЕС

вентилятори каналні



- повітропродуктивність від 500 м³/год до 27 000 м³/год;
- мають компактні розміри, що дозволяє застосовувати обладнання в умовах обмеженого простору;
- каркас виконаний з алюмінієвого профілю, зовнішні панелі – з оцинкованої сталі;
- спеціальні елементи дозволяють встановлювати вентилятор зовні будівлі;
- серія КР-KVARK-ЕС – енергоефективні вентилятори з ЕС-двигунами.

типорозмір КР-KVARK-N

			50-50-6-3,55	67-67-6-4	80-80-6-5,6	100-100-6-7,1
40-40-9-2,5	42-42-9-2,8	46-46-9-3,15	50-50-9-3,55	67-67-9-4	80-80-9-5,6	100-100-9-7,1

67-67-6-4,5	80-80-6-6,3
67-67-9-4,5	80-80-9-6,3
67-67-6-5	
67-67-9-5	

типорозмір КР-KVARK-ЕС

42-42	46-46	50-50	67-67	80-80	100-100
-------	-------	-------	-------	-------	---------

КР-REG та КР-KOL

клапани каналні



- спеціальний типоряд для комплектації з вентиляторами КР-KVARK-N, КР-KVARK-ЕС;
- серія КР-REG для регулювання витрати припливного і витяжного повітря;
- серія КР-KOL – запобігає перетіканню повітря і невибухонебезпечних повітряних сумішей з різних приміщень однієї вентиляційної системи;
- допустима температура повітря, що переміщується, від -30° С до + 50° С.

типорозмір

40-40	42-42	46-46	50-50	67-67	80-80	100-100
-------	-------	-------	-------	-------	-------	---------

КР-RKA (RKO), КР-SET

каналні решітки

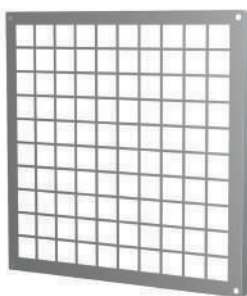

- спеціально розроблена конструкція для вентиляторів КР-KVARK-N та КР-KVARK-ЕС;
- серія КР-RKA (RKO) – встановлюються на викид або всмоктування вентилятора;
- серія КР-SET – для захисту порожнин вентилятора від механічного впливу і потрапляння сторонніх предметів.

типорозмір

40-40	42-42	46-46	50-50	67-67	80-80	100-100
-------	-------	-------	-------	-------	-------	---------

КР-KRS та КР-KZR

дах та козирок від атмосферних опадів



- спеціально розроблена конструкція для вентиляторів КР-KVARK-N та КР-KVARK-ЕС;
- серія КР-KRS – встановлюються зверху на корпус вентилятора для захисту вентилятора від впливу вологи та опадів при зовнішній установці вентилятора;
- серія КР-KZR – встановлюються збоку на корпус вентилятора для захисту вентилятора від потрапляння вологи та опадів при зовнішній установці вентилятора.

типорозмір

40-40	42-42	46-46	50-50	67-67	80-80	100-100
-------	-------	-------	-------	-------	-------	---------



КАНАЛЬНЕ ОСЬОВЕ ОБЛАДНАННЯ

- для використання в системах витяжної та припливно-витяжної вентиляції виробничих, громадських і житлових будівель;
- можливі різні варіанти монтажу: в повітровід, на стіні за допомогою спеціальної пластини, безпосередньо в стіну;
- відрізняються великим терміном експлуатації (до 40 000 годин);
- можливе додаткове обладнання вентиляторів, в тому числі регулятором обертів або частотним перетворювачем.

C-OZA-N вентилятор осьовий каналний

- повітропродуктивність від 250 м³/год до 13 000 м³/год;
- призначений для монтажу в систему повітроводів;
- плавне регулювання швидкості за допомогою регулятора обертів або частотного перетворювача;
- подача живлення на вентилятор через вбудований клемник.

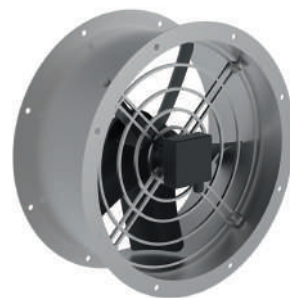

типорозмір

020-220	025-220	030-220	035-220	040-380	045-220	050-380	055-220	063-380
---------	---------	---------	---------	---------	---------	---------	---------	---------

C-OZA-S вентилятор осьовий каналний

- повітропродуктивність від 250 м³/год до 13 000 м³/год;
- шумоізолюваний корпус з оцинкованої сталі з теплозвукоізоляцією з негорючого скловолна товщиною 50 мм;
- асинхронний двигун із зовнішнім ротором обладнаний вбудованим тепловим захистом : автоматичним перезапуском.



типорозмір

020-220	025-220	030-220	035-220	040-380	045-220	050-380	055-220	063-380
---------	---------	---------	---------	---------	---------	---------	---------	---------



C-OZA-T

вентилятор осьовий каналний

- повітропродуктивність від 260 м³/год до 2 800 м³/год;
- може встановлюватися безпосередньо в повітровід або в стіну;
- плавне регулювання швидкості за допомогою регулятора обертів;
- температура переміщуваного середовища: від -30° С до +60° С.

типорозмір

020-220

025-220

030-220

035-220



C-OZA-P

вентилятор осьовий каналний

- повітропродуктивність від 250 м³/год до 13 000 м³/год;
- монтаж безпосередньо на стіну за допомогою спеціальної квадратної пластини;
- асинхронний двигун із зовнішнім ротором обладнаний вбудованим тепловим захистом з автоматичним перезапуском.
- Клас захисту IP 44.

типорозмір

020-220

025-220

030-220

035-220

040-380

045-220

050-380

055-220

063-380



C-OZA-C

вентилятор осьовий каналний

- повітропродуктивність від 250 м³/год до 13 000 м³/год;
- монтаж безпосередньо в стіну;
- термін експлуатації до 40 000 годин завдяки використанню в двигунах підшипників кочення.

типорозмір

020-220

025-220

030-220

035-220

040-380

045-220

050-380

055-220

063-380



Примусова вентиляція в ресторанах, кафе та інших закладах харчування застосовується для: видалення частинок жиру, неприємного запаху який виділяється під час приготування їжі; видалення тепла, яке виділяють варильні поверхні; запобігання поширенню неприємних запахів в зали закладу. Вентиляційне обладнання, яке застосовується в закладах харчування, виконує функції видалення відпрацьованого повітря та наповнення простору свіжим повітрям, тим самим створення комфортний мікроклімат для працівників кухонь і відвідувачів закладу.

ЕСОKITCHEN

кухонна витяжна фільтруюча установка

- ефективна витяжна установка для видалення маслянистих випарів і запахів, які виділяються в процесі обробки і приготування їжі (ефективність до 99%);
- працює на базі активних електростатичних фільтрів з вбудованою автоматикою;
- використовується двигун з низьким споживанням енергії;
- повністю відновлювані фільтри, які можна мити.

типорозмір

ECO 1 ECO 2 ECO 2,5 ECO 3B ECO 3H ECO 4 ECO 5 ECO 6



КР-FDS

вентилятор каналний квадратний
каркасно-панельний для кухонної витяжної вентиляції

- використовується для видалення забрудненого і гарячого повітря;
- комплектується двигунами потужністю від 550 Вт и до 11 кВт;
- двигун розміщений за межами корпусу, що дозволяє легко проводити очистку вентилятора;
- температурний діапазон переміщуваного середовища від -40° С до +100° С.

типорозмір

40-40 42-42 46-46 50-50 67-67 80-80 100-100

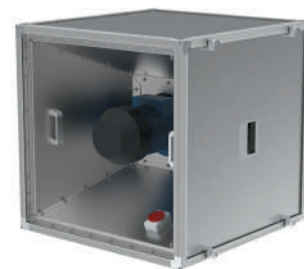

КР-FDR

вентилятор каналний радіальний квадратний
каркасно-панельний для кухонної витяжної вентиляції

- комплектується двигунами потужністю від 550 Вт и до 5,5 кВт;
- двигун розміщений за межами корпусу, що дозволяє легко проводити очистку вентилятора
- температурний діапазон переміщуваного середовища від -40° С до +100° С;
- може бути оснащений елементами додаткової комплектації.

типорозмір

2,5 2,8 3,15 3,55 4

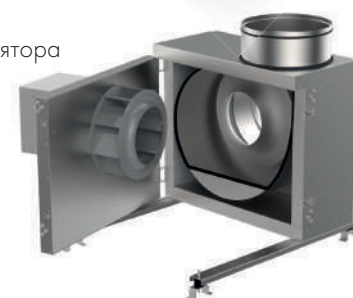

KP-FDS-TUL та KP-FDS-REG

повітряні клапани

- регулюють витрату припливного і витяжного повітря;
- запобігають перетіканню повітря з різних приміщень однієї вентиляційної системи;
- запобігають потраплянню зовнішнього повітря і атмосферних опадів в обслуговуване приміщення після відключення вентилятора;
- температура переміщуваного повітря від -30° С до + 100° С.

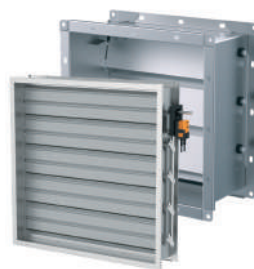

KP-FDS-KZR та KP-FDR-CAS

захист від атмосферних опадів

- для захисту вентилятора від потрапляння вологи і опадів при зовнішній установці вентилятора;
- KP-FDS-KZR встановлюється збоку на бік викиду з вентилятора;
- KP-FDR-CAS виготовляється з оцинкованої сталі.



KP-FDR-GKV

гнучка вставка

- для поглинання механічних коливань;
- для зниження вібрації, що виникають в системі повітропроводів;
- для зручності монтажу вентилятора.



KP-FDR-MK

кронштейн для монтажу

- кріпиться до стіни;
- виготовлений з оцинкованої сталі.



Вентилятори загальнопромислові



Загальнообмінна система вентиляції створює оптимальну якість повітря в приміщенні за допомогою вентиляції всього приміщення. Зазвичай у системах вентиляції використовуються витяжні вентилятори, які розташовано в стінах або на даху приміщення, або будівлі.

Головні завдання вентиляції:

- забезпечити безперервну подачу свіжого зовнішнього повітря;
- підтримувати комфортну температуру та вологість;
- видалити або розбавити шкідливі речовини, які містяться у повітрі.

VRAN

вентилятори радіальні

- 16 типорозмірів, продуктивність повітря від 300 до 120 000 м³/год;
- оптимізований спіральний корпус забезпечує зниження середньої швидкості і втрат тиску;
- лопатки робочого колеса загнуті назад, що забезпечує високий ККД і дозволяє здійснювати плавне регулювання швидкості;
- передбачена додаткова комплектація вентиляторів.

за 1 конструктивною схемою (вентилятор з прямим приводом)

025	028	031	035	040	045	050	056	063	071	080	090	100	112	125	140
загальнопромислове				корозійностійке			вибухозахищене			корозійностійке вибухозахищене					

за 5 конструктивною схемою (вентилятор з клиноремінною передачею)

063	080	100	125
загальнопромислове		корозійностійке	



VRAV

вентилятори радіальні

- 12 типорозмірів, продуктивність від 300 до 150 000 м³/год;
- робоче колесо барабанного типу лівого або правого обертання з загнутими вперед лопатками спеціальної форми;
- застосовують переважно в нагнітальних установках і системах, де введені жорсткі обмеження на габаритні розміри.
- передбачена додаткова комплектація вентиляторів.

за 1 конструктивною схемою (вентилятор з прямим приводом)

020	025	028	031	035	040	045	050	063	080
загальнопромислове		корозійностійке			вибухозахищене		корозійностійке вибухозахищене		

за 5 конструктивною схемою (вентилятор з клиноремінною передачею)

063	080	100	125
загальнопромислове		корозійностійке	



DUF

вентилятори пилові

- 5 типорозмірів, продуктивність повітря від 600 до 10 000 м³/год;
- використовуються для видалення деревинної стружки і тирси, видалення металевого пилю від верстатів, видалення пилю і шлаків при зварювальному виробництві, системи відбору запиленого повітря при виробництві цементу і залізобетонних конструкцій;
- комплектуються трифазними асинхронними двигунами;
- корпус вентилятора має зварену конструкцію з вуглецевої сталі, завдяки чому відсутні протікання повітря.

025	031	040	050	063
загальнопромислове				

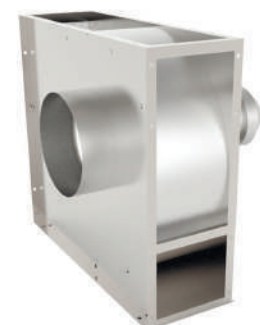

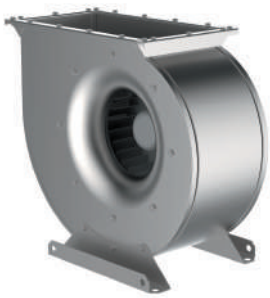

RAV

вентилятори радіальні компактні

- 4 типорозміри, продуктивність від 300 до 4 000 м³/год;
- забезпечують підвищену продуктивність системи при збереженні компактних розмірів;
- виготовляються тільки загальнопромислового виконання.

2,25	3,10	3,55	4
загальнопромислове			

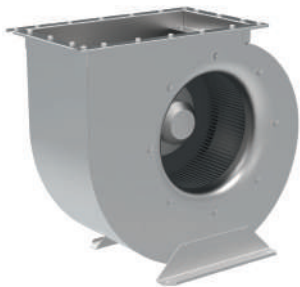

RAF

вентилятори радіальні компактні

- 7 типорозмірів, продуктивність повітря від 400 до 9 000 м³/год;
- відрізняються компактними розмірами при збереженні високих показників продуктивності;
- регулювання частоти обертання робочого колеса здійснюється за допомогою регулятора швидкості або частотного перетворювача.

2	2,25	2,8	3,10	3,55	4	4,5
загальнопромислове						



OZA 300 та OZA 301

вентилятори осьові енергоефективні

- 11 типорозмірів, продуктивність повітря від 1 200 до 120 000 м³/год;
- живий переріз потоку повітря максимально збільшено, що дає значне зниження швидкості на виході;
- два типи виконання корпусу: довгий і короткий. Короткий корпус вентилятора не закриває двигун повністю і має зменшену вагу.

040	045	050	056	063	071	080	090	100	112	125
загальнопромислове		корозійностійке			вибухозахищене		корозійностійке вибухозахищене			



OZA-F 300 та OZA-F 301

вентилятори осьові високонапірні

- 11 типорозмірів, продуктивність повітря від 1 850 до 110 000 м³/год;
- відрізняються більш високим тиском, що розвивається;
- корпус виготовляють з нержавіючої або вуглецевої сталі.

040	045	050	056	063	071	080	090	100	112	125
загальнопромислове		корозійностійке			вибухозахищене		корозійностійке вибухозахищене			

OZA-R

вентилятори дахові осьові

- 9 типорозмірів, продуктивність повітря від 5 000 до 54 000 м³/год;
- призначені для використання в витяжних системах вентиляції;
- робоче колесо виконане з поворотними лопатками, кут установки лопаток регулюється для отримання максимального ККД.
- опорна стійка двигуна виконана аеродинамічної форми і виконує функцію спрямляючого апарату.

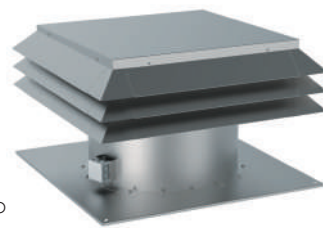

040	045	050	056	063	071	080	090	100	
загальнопромислове			корозійностійке		вибухозахищене		корозійностійке вибухозахищене		

KROS

вентилятори дахові радіальні

- 12 типорозмірів, продуктивність повітря від 800 до 100 000 м³/год;
- аеродинамічні схеми робочих коліс відрізняються підвищеною ефективністю, що досягає 75%;
- вентилятори створюють велику витрату, мають мінімальний динамічний тиск, споживають зі збільшенням витрати потужність, не перевантажуючи двигун;
- у вихідному перерізі корпусу встановлені жалюзі, які захищають вентилятор від атмосферних опадів.



035	040	045	050	056	063	071	080	090	100	112	125
загальнопромислове			корозійностійке		вибухозахищене			корозійностійке вибухозахищене			

KROV

вентилятори дахові радіальні

- забезпечують вихід повітря вгору;
- 12 типорозмірів, продуктивність повітря від 800 до 100 000 м³/год;
- вентилятори створюють велику витрату, високий статичний тиск і невеликий шум;
- робочі колеса встановлені безпосередньо на валу двигуна і споживають зі збільшенням витрати потужність, не перевантажуючи двигун;
- передбачена додаткова комплектація вентиляторів.



035	040	045	050	063	080	090	100	112	125	
загальнопромислове			корозійностійке		вибухозахищене		корозійностійке вибухозахищене			

KROM

вентилятори дахові радіальні

- 8 типорозмірів, продуктивність повітря від 300 до 10 000 м³/год;
- мотор-колеса, встановлені в вентиляторах, відрізняються значною компактністю, малою масою і можливістю регулювання в процесі експлуатації;
- можливе виконання в шумоізолюваному корпусі, що забезпечує оптимізовані шумові характеристики;
- вентилятори обладнані вбудованими термоконтактами з зовнішніми виходами для захисту двигуна від перегріву.



2,25	3,10	3,55	4	4,5	5	5,6	6,3
загальнопромислове							



Дахові елементи вентиляції використовуються в припливних і витяжних системах вентиляції. Дані елементи вентиляції доцільно використовувати для вентиляції підпокрівельного простору, житлових приміщень, підвалів, гаражів.

AVD

активний вентиляційний дефлектор

- для відводу газу і пари з шахт будинків і забезпечення правильно організованої вентиляції;
- використовують енергію вітру для створення обертання, тим самим не споживають електроенергії, екологічно чисті та економічно вигідні.
- перешкоджають потраплянню в вентиляційний канал атмосферних опадів, птахів та інших сторонніх предметів;
- захищають внутрішні приміщення від перегріву в спекотну погоду і знижують витрати на кондиціонування приміщення;
- забезпечують ефективний захист внутрішнього простору покрівлі від утворення конденсату.



160	200	250	280	315	355	400	500	560	630
-----	-----	-----	-----	-----	-----	-----	-----	-----	-----

Z

даховий елемент вентиляції

- призначений для виходу повітря над поверхнею даху;
- обладнаний приєднанням для монтажу зовні повітроводу;
- може бути пофарбований порошковими фарбами за каталогом RAL;
- можлива комплектація додатковими елементами вентиляції.



100	125	160	200	250	315	400
-----	-----	-----	-----	-----	-----	-----

PVZ

даховий елемент вентиляції

- призначений як для припливного, так і витяжного повітря;
- витяжна і припливна секції розділені внутрішньою перегородкою;
- секція припливного повітря захищена від атмосферних опадів з даху і сіткою від сторонніх предметів. Секція витяжного повітря має піддон для збору води;
- повітря викидається вгору спрямованим струменем.



400	500	600	700	800	1000	1200	1400	1600
-----	-----	-----	-----	-----	------	------	------	------

SP

прохідний стакан

- призначений для приєднання дахових елементів і дахових вентиляторів;
- для приєднання круглих елементів до прохідного стакану серії SP передбачена додаткова комплектація спеціальними адаптерами;
- може бути забезпечений двома наскрізними гермовводами для підведення електроживлення.



3	4	5	6	7	8	9	10	11	12	13	14	15	16
---	---	---	---	---	---	---	----	----	----	----	----	----	----

Повітрорегулюючі пристрої



Пристрої для розподілу повітря застосовуються в припливній та витяжній вентиляції, системах кондиціонування і повітряного опалення. Повітророзподільники здійснюють розподіл повітряних потоків всередині приміщення. Решітки захищають повітроводи від потрапляння в них опадів і сторонніх предметів.

REG та REG-L

клапан повітряний універсальний

- призначення: REG – відсічний, REG-L – відсічний, регулюючий;
- REG – тільки прямокутного перерізу, REG-L – прямокутний і круглий переріз;
- теплопровідність до 64,2 Вт/мК;
- розкриття лопаток - паралельне;
- виконавчий механізм: електропривід або рукоятка.



загальнопромислове

корозійностійке

вибухозахищене

корозійностійке вибухозахищене

RLN

клапан повітряний універсальний

- для регулювання витрати припливного, рециркуляційного або витяжного повітря в системах вентиляції і кондиціонування, а також для герметизації внутрішнього обсягу вентиляційних мереж;
- виготовляють тільки прямокутного перерізу;
- призначення: відсічний або регулюючий.



загальнопромислове

GMK-P та GMK-R

клапани повітряні

- для експлуатації в умовах знижених температур (до мінус 40° C);
- призначення: відсічний або регулюючий;
- розкриття лопаток: GMK-P – паралельне, GMK-R – симетричне;
- теплопровідність до 52 Вт/мК.



загальнопромислове

корозійностійке

вибухозахищене

корозійностійке вибухозахищене



TUL

клапан пелюстковий

- зворотний клапан гравітаційної дії;
- виготовляють тільки прямокутного перерізу;
- клас рівня протікання – 1.

загальнопромислове

корозійностійке

вибухозахищене

корозійностійке вибухозахищене



KLR

клапан зворотний

- для автоматичного перекриття перерізу повітроводу з метою виключення вільного перетікання повітря у вентиляційних системах при непрацюючому вентиляторі;
- призначення: зворотний (пелюстковий);
- виготовляються як прямокутного, так і круглого перерізу.

загальнопромислове

корозійностійке



KOL

клапан зворотний універсальний

- для запобігання перетікання повітря і невибухонебезпечних повітряних сумішей, агресивність яких по відношенню до алюмінію і алюмінієвих сплавів не вище агресивності повітря з температурою до 60° С;
- виготовляється тільки прямокутного перерізу.

загальнопромислове



GMK-T

клапан утеплений

- для роботи в умовах низьких температур (до мінус 70° С) для теплоізоляції обслуговуваних зон;
- виготовляється тільки прямокутного перерізу;
- робочий тиск до 1800 Па;
- теплопровідність до 2,58 Вт/мК.

загальнопромислове

корозійностійке

вибухозахищене

корозійностійке вибухозахищене

GMKx2

клапан утеплений тамбурний

- утеплений тамбурний клапан з двома перпендикулярно розташованими групами лопаток для пасивної теплоізоляції об'єму, що обслуговується, в умовах відносно високих перепадів тисків;
- виготовляють тільки прямокутного перерізу;
- теплопровідність до 1,43 Вт/мК.



загальнопромислове

корозійностійке

вибухозахищене

корозійностійке вибухозахищене

KED

клапан підвищеної щільності

- для регулювання припливного, рециркуляційного або витяжного повітря в системах вентиляції високого тиску, а також для герметизації внутрішнього обсягу вентиляційних мереж, робочий тиск яких може досягати 2500 Па;
- виготовляють тільки прямокутного перерізу;
- розкриття лопаток: паралельне, симетричне;
- виконавчий механізм: електропривід або рукоятка.



загальнопромислове

корозійностійке

вибухозахищене

корозійностійке вибухозахищене

DR

дифузор ротаційний

- для вентиляції приміщень з висотою від 3 м до 10 м;
- виготовляються з оцинкованої сталі;
- встановлюють під стелею або в конструкцію підвісної стелі.



200

250

315

350

400

500

630

800

RRO-25 та RRD-25

решітки регульовані

- RRO-25 – решітки з оцинкованого корпусу та одного ряду алюмінієвих ламелей. Є можливість регулювання потоку повітря шляхом зміни кута нахилу ламелей;
- RRD-25 – решітки з оцинкованого корпусу і двох рядів рухомих алюмінієвих ламелей, стандартно пофарбовані у білий колір.

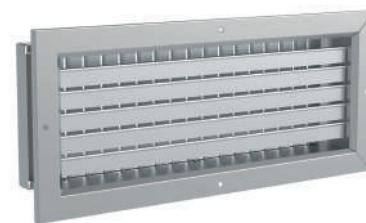

оцинкована сталь



R25, R50, R100

решітки декоративні нерегульовані

- R25 – для внутрішнього декорування приміщень. Виготовляються з уніфікованих полегшених елементів з алюмінієвого профілю з використанням елементів з пластику;
- R50, R100 – для зовнішнього захисту місць виходу вентиляційних шахт, повітроводів, отворів. Виготовляються з посилених уніфікованих елементів з алюмінієвого профілю.

алюмінієвий профіль



SET

сітка антивандальна

- для захисту від несанкціонованого доступу до клапана і його виконавчого механізму;
- може використовуватися в складі будь-якого протипожежного або димового клапана як круглого, так і прямокутного перерізу.

вуглецева сталь

нержавіюча сталь

низьколегована оцинкована сталь



MRP

монтажна рама

- служить міцною базою при кріпленні клапана в якості закладного елемента;
- виготовляють тільки прямокутного перерізу.

сталь Ст3

нержавіюча сталь

оцинкована сталь



VG та VGT

вставки гнучкі

- VG використовуються в якості лінійних компенсаторів в мережах загальної вентиляції для захисту від передачі вібронавантажень від вентблоків тощо на повітроводи. Температура переміщуваного середовища від +40° С до +60° С;
- VGT використовуються в якості лінійних компенсаторів в мережах з підвищеною температурою середовища, що переміщується, від 200° С до 600° С і більше.

загальнопромислове

Димовидалення



Система димовидалення – це частина системи пожежної безпеки. Системи припливно-витяжної протидимної вентиляції видаляють та/або обмежують поширення продуктів горіння в приміщення безпечних зон і по шляхах евакуації людей. Ці системи включають в себе витяжні вентилятори, необхідні для видалення диму, та припливні вентилятори, що подають свіже повітря замість забрудненого продуктами горіння.

UKROS-DU/DUV

вентилятори дахові для видалення газів

- продуктивність повітря від 2 000 до 120 000 м³/год;
- температура переміщуваного середовища – 400° С - 600° С;
- відкидні захисні кішені, міцний вбудований зворотний клапан формує факельний викид газу, що видаляється;
- можливість комплектації додатковим захистом вентилятора.



035	040	045	050	056	063	071	080	090	100	112	125
загальнопромислове				корозійностійке				корозійностійке вибухозахищене			

KROV-DU/DUV

вентилятори дахові радіальні енергоефективні

- продуктивність повітря від 1 000 до 120 000 м³/год
- забезпечують вихід потоку вгору;
- ККД до 75%;
- створюють велику витрату, високий статичний тиск и невеликий шум;
- передбачена робота як в режимі димовидалення, так і у суміщеному режимі димовидалення та вентиляції.



035	040	045	050	056	063	071	080	090	100	112	125
загальнопромислове			корозійностійке			вибухозахищене		корозійностійке вибухозахищене			

VNR-DU/DUV

вентилятори настінні енергоефективні

- 6 варіантів компонування вентилятора, можуть використовуватися всередині і поза приміщенням;
- охолодження двигуна і тепловий захист по валу оберігає двигун від впливу високотемпературного переміщуваного повітря;
- тороїдальний вхідний патрубок з великим діаметром входу;
- спеціальний модельний ряд призначений для використання в агресивних середовищах.



035	040	045	050	056	063	071	080	090	100
загальнопромислове						корозійностійке			



VRAN-DU/DUV

вентилятори радіальні

- продуктивність повітря від 1 000 до 130 000 м³/год;
- робоче колесо із назад загнутими лопатками спеціальної форми, що забезпечує високий ККД та низький рівень шуму;
- передбачена робота як в режимі димовидалення, так і у суміщеному режимі димовидалення та вентиляції.

1 конструктивною схемою (вентилятор з прямим приводом)

040	045	050	056	063	071	080	090	100	112	125	140
загальнопромислове			корозійностійке		вибухозахищене			корозійностійке вибухозахищене			

за 5 конструктивною схемою (вентилятор з клиноремінною передачею)

063	080	100	125
загальнопромислове		корозійностійке	



OZA-DUV

вентилятор осьовий димовидалення

- продуктивність повітря від 3 000 до 90 000 м³/год;
- переміщення газів з температурою до 400° С протягом 120 хвилин;
- можливість установки лопаток колеса під різними кутами, завдяки чому забезпечується широка область режимів. Лопатки виконані об'ємними;
- відсутність повітроводів, додаткових приміщень для встановлення вентиляторів.

045	050	056	063	071	080	090	100	112
загальнопромислове								

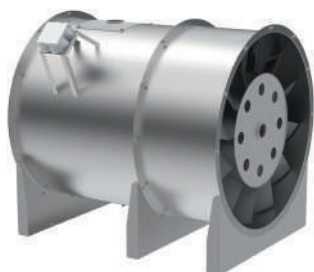

AF-DU

вентилятор осьовий димовидалення

- продуктивність повітря від 2 000 до 85 000 м³/год;
- переміщення газів з температурою від 400° до 600° С протягом 120 хвилин;
- можливість установки лопаток колеса під різними кутами, завдяки чому забезпечується широка область режимів
- вентилятор має захисно-декоративне лакофарбове покриття.

040	050	063	071	080	090	100	112	125
загальнопромислове								



JF-DU/DUV

вентилятор осьовий струменевий

- продуктивність повітря від 2 600 до 19 100 м³/год;
- переміщення газів з температурою до 300° С протягом 120 хвилин;
- видалення продуктів горіння в закритих та підземних паркінгах, а також гаражних приміщень;
- швидкий монтаж та можливість зміни конфігурації системи вентиляції.

315	355	400	450	500
загальнопромислове				

RJF-DU/DUV

вентилятор осьовий струменевий

- продуктивність повітря від 2 700 до 11 200 м³/год;
- переміщення газів з температурою до 300° С протягом 120 хвилин;
- дозволяє створити безпечні шляхи евакуації людей з палаючих приміщень;
- не затуляє інші системи (сплинкери, лінії електропередачі тощо) і зони огляду камер спостереження.

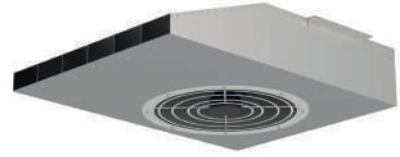

50	70	90
загальнопромислове		

OZA 201, OZA 501

вентилятори осьові

- OZA-201 – короткий корпус, OZA 501 – довгий корпус;
- суцільнозварний циліндричний корпус з високою точністю внутрішнього кругового перерізу;
- асинхронний двигун, розміщений у корпусі;
- робоче колесо з можливістю регулювання кута установки лопаток.



OZA 201

080	090	100	112	125
загальнопромислове				

OZA 501

040	045	050	056	063	071	080	090	100	112	125
загальнопромислове										

VKOP

вентилятори дахові припливні

- для систем протидимного підпору;
- забезпечують пряму подачу зовнішнього повітря з надкравельного простору в сходові і ліфтові зони, тим самим створюючи надлишковий тиск.



VKOP 0, VKOP 1

040	045	050	056	063	071	080	090	100	112	125
загальнопромислове										

VKOP 2

063	071
загальнопромислове	

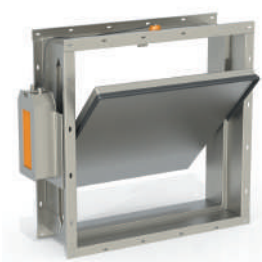

KPU-1N

клапани протипожежні універсальні

- призначені для автоматичного перекриття прорізів в огорожувальних будівельних конструкціях, технологічних прорізів і отворів в місцях проходу вентиляційних каналів через міжповерхові перекриття, стіни, перегородки;
- виготовляють трьох типів: каналний, стіновий, ніпельний;
- передбачено касетне виконання клапанів.

каналний		стіновий		ніпельний	
прямокутний	круглий	прямокутний		круглий	



KPD-4

клапани протипожежні димові

- виготовляють двох типів: каналний і стіновий;
- приведення клапана в робоче положення здійснюється в автоматичному і напівавтоматичному режимах.

KPD-4-01		KPD-4-02		KPD-4-03		KPD-4-04		KPD-4-05	
каналний	стіновий	каналний	стіновий	каналний	стіновий	стіновий		каналний	стіновий



GMK-DU

клапан протипожежний димовий

- багатолопатковий протипожежний клапан без вильоту лопаток за габарит корпусу;
- виготовляють 2-х типів: каналний і стіновий;
- виконання клапанів: односекційний і багатосекційні (касетний);
- приведення клапана в робоче положення: за допомогою електроприводу «відкрито/закрито» або за допомогою електромагнітного приводу спільно з поворотною пружиною.

каналний		стіновий	
з електроприводом	з електромагнітом	з електроприводом	з електромагнітом



L-K

люки димовидалення

- відвід продуктів горіння і тепла з закритих приміщень в разі виникнення пожежі;
- додаткове джерело природного освітлення;
- L-K-01 - люк покрівельний для горизонтальної установки одностулковий зі світлопрозорою або сталеву утеплену кришкою;
- L-K-02 - люк покрівельний для горизонтальної установки двостулковий зі світлопрозорою або сталеву утеплену кришкою;
- L-W-03 - люк стіновий жалюзійний для вертикальної установки.

01	02	03
покрівельний		стіновий

Повітроводи для системи вентиляції

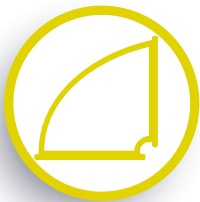

Повітроводи грають важливу роль в системах вентиляції і кондиціонування. За системою повітроводів в приміщення подається свіже повітря, а також видаляються вже відпрацьовані повітряні маси. Вентиляційні повітроводи представляють собою систему труб, з'єднану за допомогою спеціальних з'єднувальних елементів і монтажних деталей.

ПЕРЕВАГИ ТЕПЛОІЗОЛЯЦІЇ В ЗАВОДСЬКИХ УМОВАХ:

- заводська якість;
- швидкий монтаж;
- немає необхідності здійснювати ізоляцію на об'єкті;
- довгий термін служби.



AD-VKK

повітровід прямошовний

- матеріал - оцинкована сталь;
- товщина сталі - 0,5 мм; 0,7 мм; 1,00 мм;
- діаметр від 100 до 1 250 мм;
- тип з'єднання - ніпельні, фланцеве.



AD-SPN

повітровід спірально-навивний

- характеризуються підвищеною жорсткістю;
- стандартна довжина - 3 метри;
- значні показники енергозбереження та висока герметичність;
- матеріал - оцинкована сталь;
- товщина сталі - 0,5 мм; 0,7 мм; 1,00 мм.

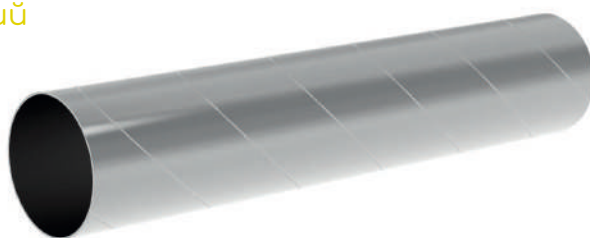

AD-KPG

вігвіг гофрований

- менше швів і з'єднань;
- діаметр від 200 до 560 мм;
- матеріал - оцинкована сталь;
- товщина сталі - 0,5 мм; 0,7 мм.



AD-KPO

Відводи круглого перерізу



- відводи сегментні 15, 30, 45, 60 і 90 градусів;
- діаметр від 100 до 1250 мм;
- матеріал - оцинкована сталь;
- товщина сталі - 0,5 мм; 0,7 мм; 1,00 мм.

AD-TR та AD-TRR

трійники з врізкою



- забезпечують можливість створення додаткових відводів від магістральних вентканалів;
- можуть використовуватися в якості перехідника;
- забезпечують більш високу герметичність і міцність з'єднання;
- товщина сталі - 0,5 мм; 0,7 мм; 1,00 мм.

AD-KPS та AD-KPR

хрестовина з врізками



- можливість з'єднати 4 повітроводи одного діаметра під кутом 90°;
- фіксація елементів за допомогою хомутів;
- матеріал - оцинкована сталь;
- товщина сталі - 0,5 мм; 0,7 мм; 1,00 мм.

AD-OK

z-образний перехід круглого перерізу



- можливість з'єднати різнорівневі повітроводи одного діаметра;
- пониження потоку повітря;
- матеріал - оцинкована сталь;
- товщина сталі - 0,5 мм; 0,7 мм; 1,00 мм.

AD-FL-VKP

повітровід прямокутний із застосуванням технології «швидкий замок»

- призначені для здешевлення вартості транспортування та зменшення об'єму зберігання;
- постачаються у вигляді частин, які легко з'єднуються між собою на місці монтажу.
- матеріал - оцинкована сталь, нержавіюча сталь;
- товщина сталі - 0,7 мм; 1,00 мм.



AD-VKP

повітровід прямокутний

- відрізняються більш щільним приляганням до перекриттів, що дозволяє використовувати їх в місцях з обмеженим простором, легко ховаються в ніші і підвісні конструкції;
- стійкі до статичного та динамічного навантаження;
- матеріал - оцинкована сталь, нержавіюча сталь;
- товщина сталі - 0,5 мм; 0,7 мм; 1,00 мм.



AD-KP, AD-KRP та AD-KRPP

вігвогу

- для систем вентиляції з високою швидкістю/тиском повітря;
- відвід AD-KP - для зміни напрямку вентиляційної системи на 90° без зміни перерізу повітровода;
- відвід AD-KRP - для зміни напрямку вентиляційної системи на 90° зі зміною перерізу повітровода;
- дифузійний відвід KRPP - для зміни напрямку вентиляційної системи на 90° зі зміною перерізу повітровода.



AD-PDK та AD-PRKK

адаптери

- адаптер AD-PDK - з'єднання двох вентиляційних каналів прямокутного перерізу;
- адаптер AD-PRKK - для зміни перерізу вентиляційного каналу з прямокутного на круглий;
- можливо виробляти монтаж з довільним зміщенням в двох напрямках.



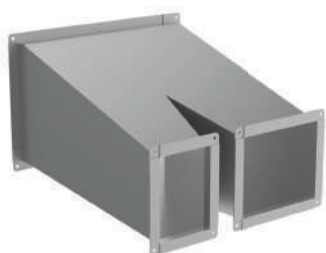

AD-TSH та AD-TSHP

трітники

- трійник AD-TSH - дає можливість проведення вентиляційної системи з двома відводами під довільним кутом;
- трійник AD-TSHP - дозволяє розбивати повітровід на два відгалуження, що йдуть паралельно.



AD-ZPP та AD-ZP

Z-ногібні аґантери

- AD-ZP - призначений для огинання перешкод, розташованих на трасі повітровода;
- AD-ZPP - призначений для огинання перешкод, розташованих на трасі повітровода зі зміною висоти повітровода і плавною зміною перерізу.



AD-KKO та AD-KKP

хрестовини прямокутного перерізу

- AD-KKO - з круглими врізками, AD-KKP - з прямокутними врізками;
- на кінцях мають фланці та посилені поперечним гофруванням металевого листа;
- матеріал - оцинкована сталь, нержавіюча сталь;



AD-TS та AD-TKS

трітники на три перерізу

- трійник AD-TS - дає можливість проведення вентиляційної системи з двома відводом під кутом 90°;
- трійник AD-TKS - дозволяє проведення вентиляційної системи з відгалуженням під кутом 90° і з звуженням відвода, а також з його зсувом.

Системи автоматизації



Системи управління вентиляцією призначені для управління припливними установками, припливно-витяжними установками з водяним або електричним нагрівачем, вентиляторами каналними, вентиляторами загального і спеціального призначення, а також димовидалення.

SAU-SPV, SAU-PPV

система управління
стандартного маркування

- призначені для управління вентиляторами;
- захист і управління виконавчих механізмів;
- наявність індикації стану обладнання;
- підключення пожежної сигналізації;
- наявність місцевих органів управління.



вбудована система управління

- конструктивно виконується у вигляді інтегрованої шафи на корпусі установки; компактність конструкції забезпечує швидкий і легкий монтаж, а також простоту в обслуговуванні;
- максимальна заводська готовність – обладнання проводиться згідно з концепцією plug & play (підключив і користуйся);
- для забезпечення роботи системи вентиляції за заданими параметрами температурного режиму в стандартній комплектації поставляються необхідні датчики і пристрої контролю роботи і захисту елементів системи, а також пульт дистанційного керування.



система управління за індивідуальним замовленням

- стандартне рішення зі спеціальною вимогою (преднагрів, нагрівач доводчик, зволожувач, додаткова комплектація);
- спеціальне рішення для об'єднання декількох систем (резервування установки, поєднання кількох незалежних систем управління в одній шафі);
- індивідуальне рішення для спеціальних об'єктів (підтримання мікроклімату басейну, управління роботою систем з паровими нагрівачами).





A-SAU, B-SAU, F-SAU

шафа управління системами вентиляції

- для управління припливними, припливно-витяжними установками з водяним/електричним нагрівачем або фреоновим охолоджувачем;
- проводить прийом та обробку сигналів, що надходять від контролюючих датчиків, і видачу відповідних команд виконавчим механізмам.



SHTORM

система управління для припливно-витяжної протидимної вентиляції

- управління елементами систем димовидалення будівель і споруд;
- робочі функції шафи: дистанційне управління, світлова сигналізація, видача інформаційних сигналів;
- температура експлуатації - від 0 °С до 40 °С;
- ступінь захисту IP54;
- все обладнання для протидимної вентиляції сертифіковане.



датчики температури

- датчики температури власного виробництва: зовнішній, кімнатний, каналний та накладний;
- для вимірювання температури повітря в системах вентиляції, кондиціонування та опалення.

UWS

вузли водозмішувальні

- забезпечення циркуляції і регулювання температури теплоносія в теплообмінниках вентиляційних систем і припливних установок;
- теплоносієм можуть виступати вода, водні розчини (до 50%) етиленгліколю та пропіленгліколю, сольові розчини тощо;
- UWS1 – застосовуються при підключенні теплообмінників до централізованої системи подачі теплоносія;
- UWS2 – застосовуються для забезпечення безперебійної роботи місцевих систем опалення, які вимагають забезпечення постійної витрати теплоносія у внутрішньому й у зовнішньому циркуляційному контурі;
- розрізняють вузли «правий» (R) та «лівий» (L) в залежності від напрямку теплоносія.

РЕАЛІЗОВАНІ ОБ'ЄКТИ



супермаркет «Таврія В», м. Одеса



«Маслоекстракційний завод», м. Дніпро



ЖК «Signature», м. Київ





продовольча компанія «Danone Україна», м. Кременчук



фарм. компанія «Здоров'я», м. Харків



ЖК «Паркові озера», м. Київ



«Horus Paradise», м. Кишинів



Головний офіс та виробництво компанії ССК ТМ розташовані в ХАРКОВІ. Також створено мережу регіональних представництв компанії по всій Україні:

- КИЇВ,
- ЛЬВІВ,
- ДНІПРО,
- ОДЕСА,
- ПОЛТАВА.

Мережа регіональних представництв допомагає своєчасно надавати персональну консультацію та технічну підтримку клієнтами і замовникам компанії.

Для забезпечення більш зручного та швидкого обслуговування компанія ССК ТМ впровадила систему електронних замовлень через торгові інтернет-майданчики. Дана система дозволяє здійснювати замовлення і вибір необхідного обладнання у зручний час, використовуючи при цьому різні інструменти:

комп'ютер, ноутбук, планшет, мобільний телефон.

ССКTM.PROM.UA – це веб-майданчик, який призначений для використання партнерами і замовниками компанії і являє собою он-лайн каталог вентиляційного обладнання з усіма характеристиками і спеціальними цінами.

www.ccktm.prom.ua

Політика компанії у сфері продажу і обслуговування клієнтів ґрунтується на принципі глибокого розуміння вимог замовника і безперервного поліпшення якості вентиляційного обладнання, так і механізмів обслуговування.



ХАРКІВ

вул. Велика Панасівська, 183
тел.: +38 (057) 752-37-28
т. моб.: +38-050-070-07-73
e-mail: ccktm@ccktm.com

КИЇВ

Харківське шосе, 56, оф. 743
тел.: +38 (044) 537-34-26
т. моб.: +38-095-867-75-89, 050-459-59-90
e-mail: kiev@ccktm.com

ОДЕСА

вул. Михайлівська, 25, оф. 19
тел.: +38 (048) 785-05-15
т. моб.: +38-050-309-53-53
e-mail: odessa@ccktm.com

ПОЛТАВА

вул. Степового фронту, 22, оф. 8
тел.: +38 (0532) 64-24-04
т. моб.: +38-050-364-06-40
e-mail: poltava@ccktm.com

ДНІПРО

вул. Надії Олексієнко, 21, оф. 602
тел.: +38 (056) 236-90-03
т. моб.: +38-050-410-70-72
e-mail: dnepr@ccktm.com

ЛЬВІВ

вул. Академіка Сахарова, 42
тел.: +38 (032) 245-10-32
т. моб.: +38-067-625-04-00
e-mail: lviv@ccktm.com

www.ccktm.com

www.facebook.com/ccktm
www.instagram.com/ccktm
www.ccktm.prom.ua





ДЛЯ ONLINE ЗАМОВЛЕНЬ

www.ccktm.prom.ua